

Entrauchungsklappen

WXHU



Beschreibung

Die runde Entrauchungsklappe WXHU ist für Rauch- und Wärmeabzugssysteme in Einzelabschnitten konzipiert. Das Gehäuse besteht aus verzinktem Stahl mit LindabSafe-Anschluss und hält die Leckageklasse C entsprechend EN 1751 ein. Die Entrauchungsklappe verfügt, je nach erforderlichem Auslöseverhalten über zwei verschiedene Versionen:

Typ AA (Automatische Aktivierung)

Typ MA (manuelle Aktivierung).

Die Entrauchungsklappe ist CE-Zertifiziert entsprechend EN 12101-8, getestet nach EN 1366-10 und klassifiziert nach EN 13501-4. Weiterhin eignet sich die Entrauchungsklappe für die vertikale und horizontale Installation von Entrauchungsanlagen in Einzelabschnitten mit einer maximalen Temperatur von 600 °C für 120 Minuten gemäß Rauch - und Leckageklasse S bei 1500Pa Unterdruck.

Ansteuerung über Federrücklaufmotor mit 24 V AC/DC oder 230 V AC Spannungsversorgung

Angewandte Normen:

CE-Kennzeichnung: EN 12101-8

Prüfgrundnorm: EN 1366-10

Klassifizierung: EN 13501-4

Klassifizierung (EN13501-4)

$E_{600} 120 (v_{ed}, h_{od} i \leftrightarrow o) S 1500 C_{10000} AA$ single

$E_{600} 120 (v_{ed}, h_{od} i \leftrightarrow o) S 1500 C_{10000} MA$ single

Produkt Code		
Typ	WXH	runde Entrauchungsklappe
Anschluss	U	“SAFE“ Gummilippendichtung
Aktivierung	SAA	Einzelne automatische Aktivierung
	SMA	Einzelne manuelle Aktivierung
Motorentyp	V00	Belimo BLE24 V AC/DC
	D00	Belimo BLE230 V AC
Dimension	XYZ	Nenndurchmesser (mm)

Dimension

Typ AA Ø 100-630 mm

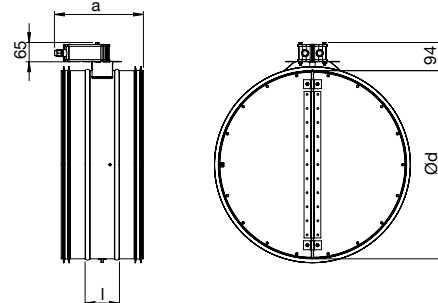

Typ MA Ø 100-630 mm

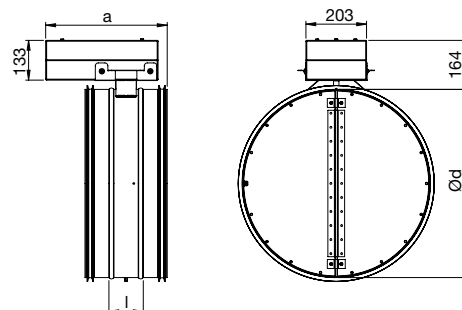

Ød nom	l mm	Typ AA		Typ MA	
		a mm	m kg	a mm	m kg
100	100	250	3,2	376	5,7
125	100	250	3,4	376	5,9
160	100	250	3,6	376	6,1
200	100	250	3,9	376	6,4
250	100	270	4,5	379	7,0
315	100	270	5,2	379	7,7
355	100	270	5,5	379	8,0
400	100	290	6,8	399	9,3
450	100	290	8,1	399	10,6
500	115	298	9,5	407	12,0
560	115	298	11,0	407	13,5
630	115	298	12,5	407	15

Bestellbeispiel

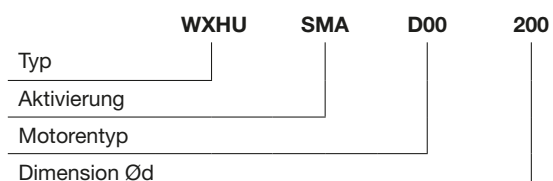

Entrauchungsklappen

WXHU

Klassifizierungsdetails

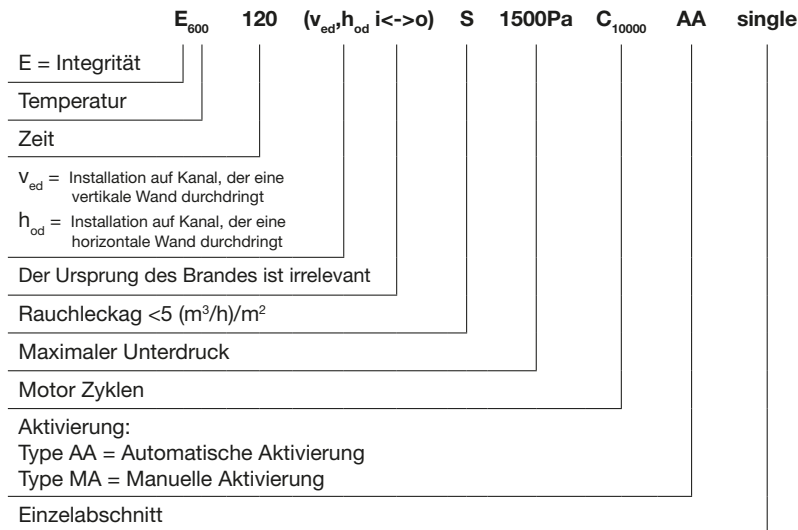

Technische Daten für die Motoren

BLE motor

	BLE24	BLE230
Spannungsversorgung	AC/DC 19.2 28,8 V, 50/60 Hz	AC 198-264 V, 50/60 Hz
Leistungsaufnahme.....	7,5 W	5 W
Für Kabeldimensionierung.....	9 VA	12 VA
Verbindung.....	1 m Leitung, 3x0,75 mm²	1 m Leitung, 3x0,75 mm²
Drehwinkel.....	Max. 90°	Max 105°
Drehmoment bei Nennspannung.....	Min. 15 Nm	Min. 15 Nm
Drehrichtung.....	Auswahl durch Montage von L/R	Auswahl durch Montage von L/R
Positionsanzeige.....	Mechanisch mit Zeiger	Mechanisch mit Zeiger
Laufzeit.....	<30 s for 90°	<30 s for 90°
Schalleistungspegel.....	Max. 62 dB (A)	Max. 62 dB (A)
Schutzklasse.....	III Safety extra-low voltage (Schutzkleinspannung)	II (doppelt isoliert)
Schutzart.....	IP 54	IP54
Umgebungstemperaturbereich.....	-30 to +50°C	-40 to + 80°C
Umgebungsfeuchtigkeit.....	95 % RH	95 % RH

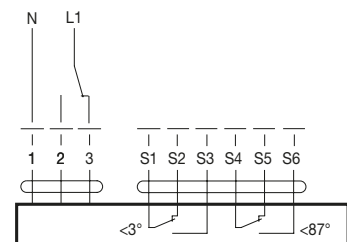
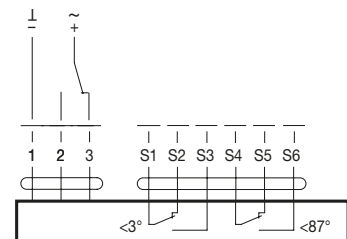

Entrauchungsklappen

WXHU

Technische Daten

Druckverlustdiagramm und Schalldaten

Die Geraden geben den Druckverlust, Δp_t , über die Klappe als Funktion von Volumenstrom q , und Einstellwinkel α wieder.

Die Kurven geben den A-gewichteten Schalleistungspegel, $L_{WA}(A)$ in dB zum Kanal an.

Beispiel
Gegeben

Dimension $\text{Ø}100$
Volumenstrom 60 l/s
Druckabfal 200 Pa

Aus dem Diagramm ergibt sich
Einstellwinkel 32°
Schalleistungspegel 63 dB (A)

Ø100

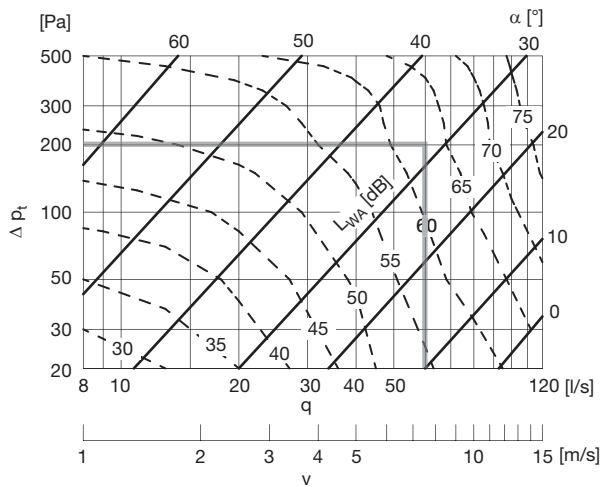

Ø125

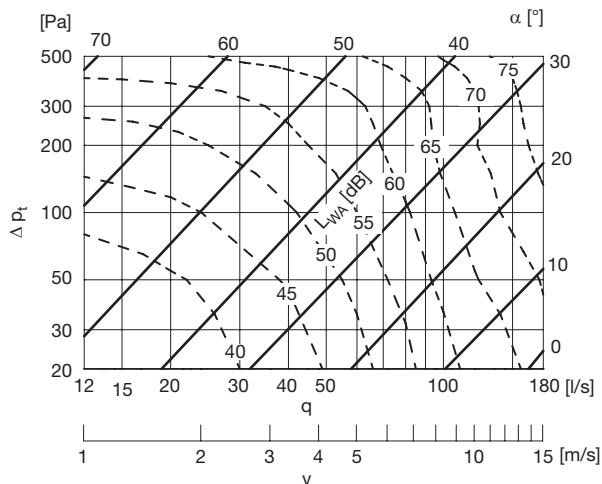

Ø160

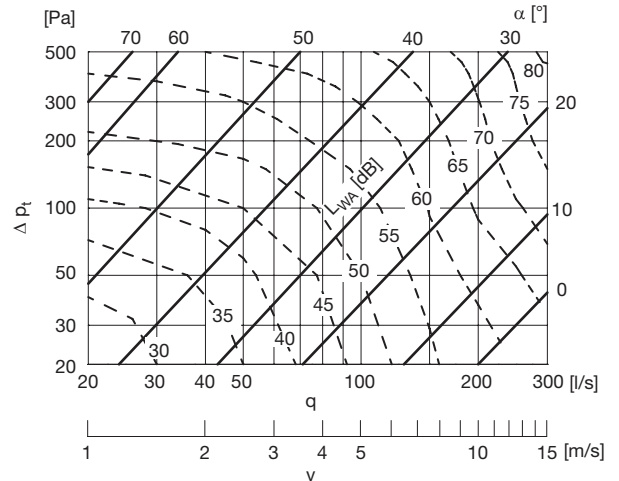

Ø200

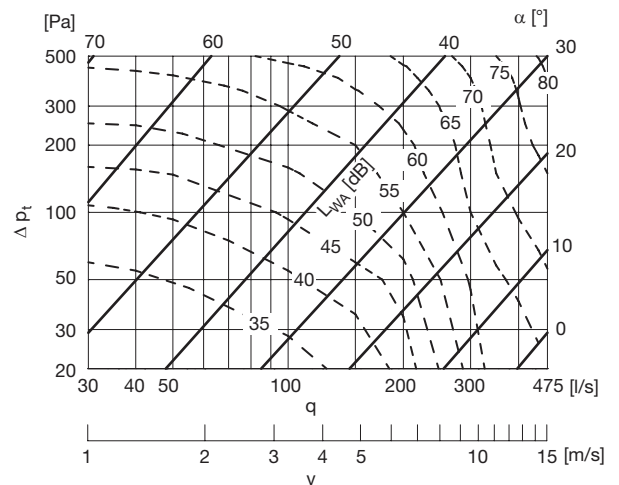

Ø250

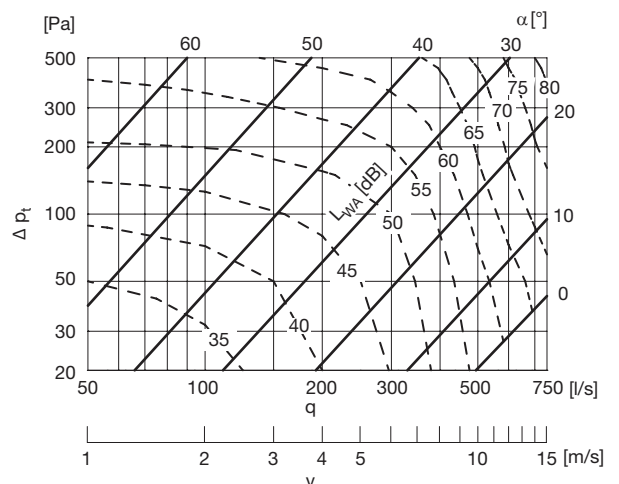

Entrauchungsklappen

WXHU

Ø315

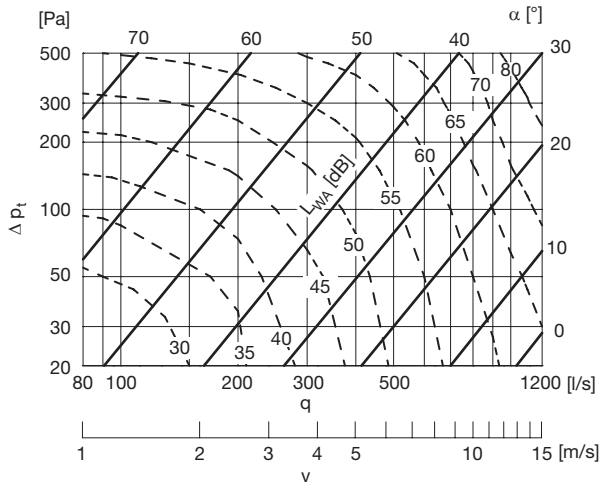

Ø450

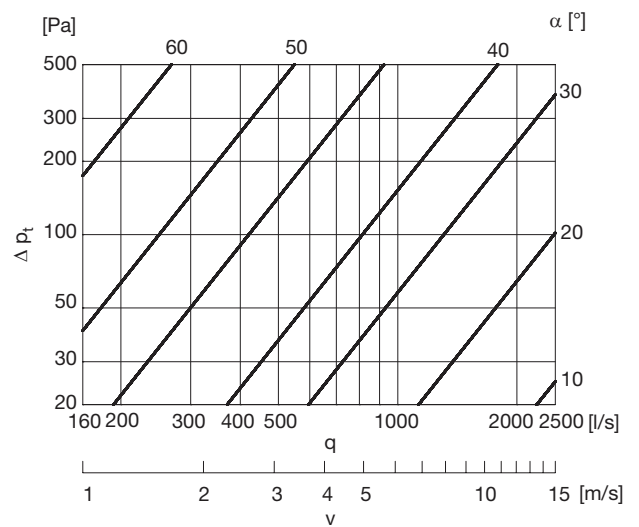

Ø355

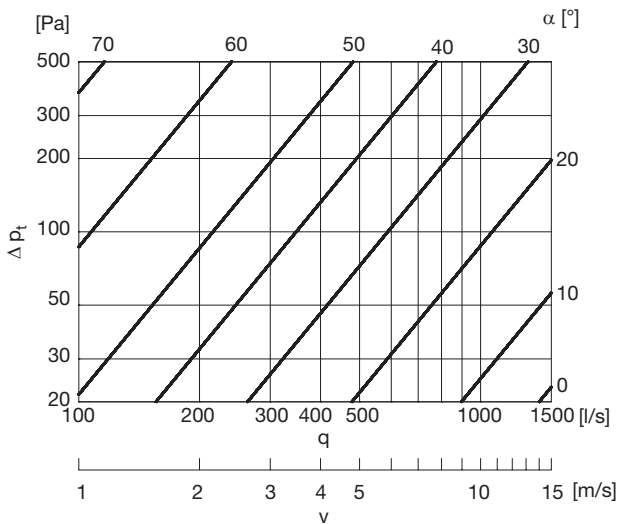

Ø500

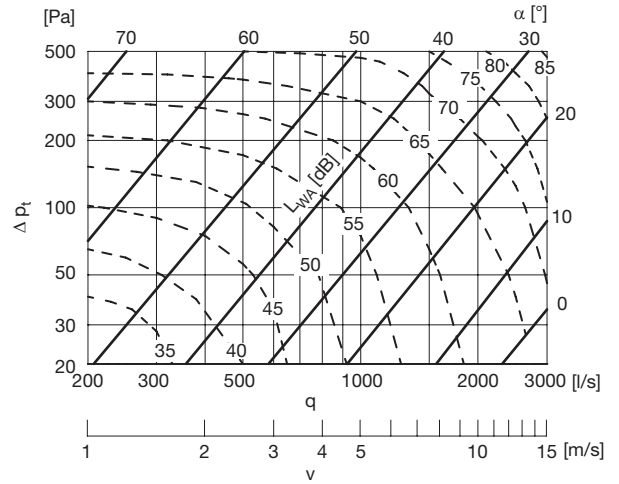

Ø400

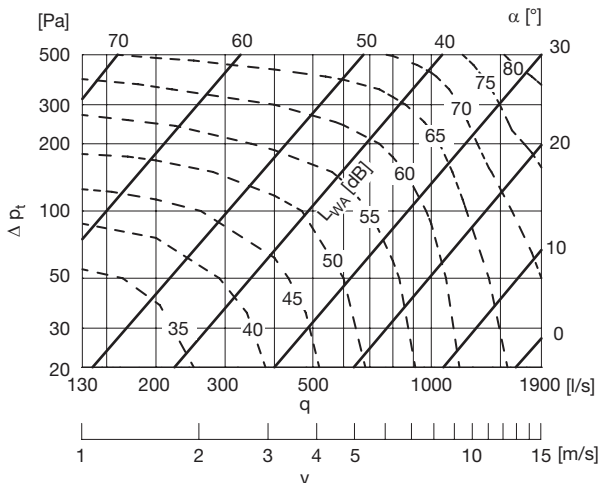

Ø560

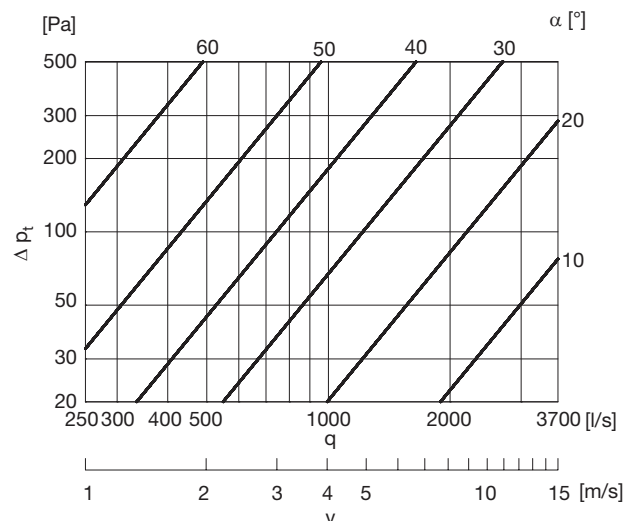

Entrauchungsklappen

WXHU

Ø630

