

# LTD

Schlitzdurchlass



# Schlitzdurchlass

LTD



## Beschreibung

LTD ist ein linearer Schlitzdurchlass aus Aluminium und geeignet für Zu- und Abluft. Ausgestattet mit Aluminium Luftleitelementen, LTD erreichen hohe Volumenströme mit einem minimalen Druckverlust und Geräuschpegel. LTD wird in die Anschlusskästen GB, JB, NB oder KB montiert. Diese garantieren eine gleichmäßige Beaufschlagung sowie eine individuelle Anpassung. Einfache und schnelle Installation durch Verwendung des Schnellbefestigungssystems.

- Diskretes Design
- Zu- und Abluft
- Horizontale und vertikale Lufteinbringung
- Lange oder kurze Wurfweite bei horizontaler Einstellung
- Schnellbefestigungssystem

## Bestellbeispiel

<b>Produkt</b>	LTD	25	a	bbbb	cc	dd
Typ	LTD					
<b>Schlitzbreite</b>	25					
<b>Schlitzanzahl</b>	1, 2, 3, 4, 5, 6					
<b>Länge</b>	300-2000 (In Schritten von 50 mm)					
<b>Farbe Schlitzdurchlass</b>	S0 - Aluminium Natur eloxiert					
S1	Weiß RAL 9010, Glanzgrad 30					
S2	Weiß RAL 9003, Glanzgrad 30					
<b>Farbe Luftleitelemente</b>	D0 Schwarz RAL 9005, Glanzgrad 30					
D1	Weiß RAL 9010, Glanzgrad 30					
D2	Weiß RAL 9003, Glanzgrad 30					
D3	- Ohne Luftleitelemente					
D4	- Aluminium Natur eloxiert					

Beispiel 1: LTD-25-2-1000-S0-D3

Beispiel 2: LTD-25-3-1000-S1-D1

## Abmessungen

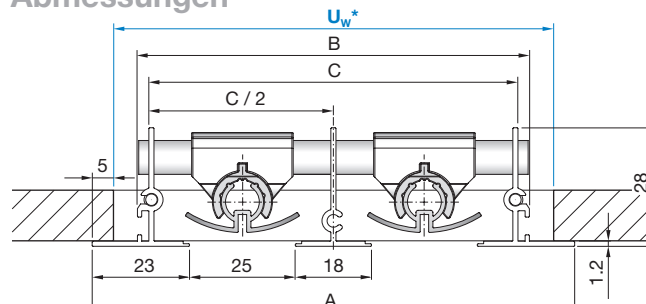

$U_w^*$  = Ausschnittmaß Breite in der Decke.  
5 mm Überlappung des Rahmens =>  
 $U_w = A - (2 \times 5 \text{ mm})$ .

LTD-25

Schlitzanzahl	A mm	B mm	C mm	Kg/m
1	71	50	44	0,75
2	114	93	87	1,18
3	157	136	130	1,62
4	200	179	173	2,05
5	243	222	216	2,49
6	286	265	259	2,93

Standardlänge 300 - 2000 mm in Schritten von 50 mm, längere Längen siehe Seite 4.

## Standardflansch

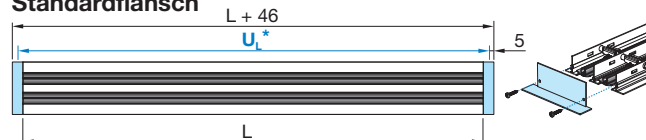

Ausschnittmaß Länge in der Decke.  
5 mm Überlappung des Rahmens =>

$$U_L^* = L + 46 - (2 \times 5 \text{ mm})$$

## Endplatte (möglichkeit)

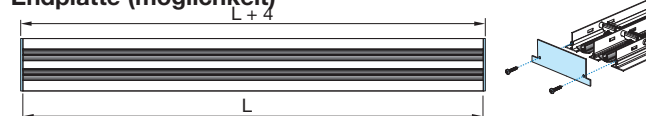

## Material und Ausführung

Schlitzdurchlass: Aluminium  
Luftleitelement: Aluminium

Standard Oberfläche:

Schlitzdurchlass: Aluminium Natur eloxiert  
RAL 9010 Glanzgrad 30  
RAL 9003 Glanzgrad 30

Luftleitelement: Schwarz 9005 Glanzgrad 30, Aluminium  
Weiß 9010 Glanzgrad 30, Aluminium  
Weiß 9003 Glanzgrad 30, Aluminium  
Aluminium Natur eloxiert

Der Durchlass ist in anderen Farben erhältlich. Weitere Informationen erhalten Sie auf Anfrage.

# Schlitzdurchlass

# LTD

## Zubehör

### LTDQ

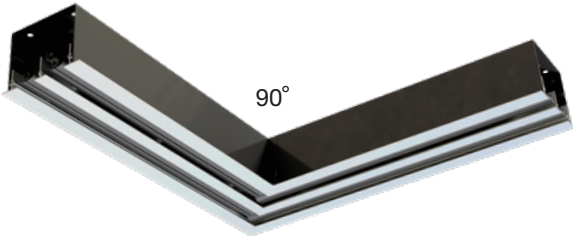

## Abmessungen

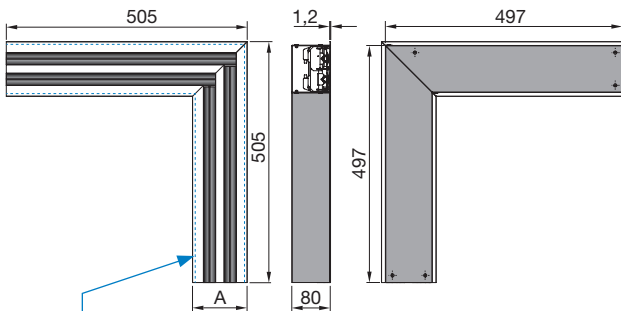

Ausschnittmaß in der Decke. Beachtung der Überlappung von 5mm des Rahmens. Siehe A-Maß LTD-25 auf der vorherigen Seite.

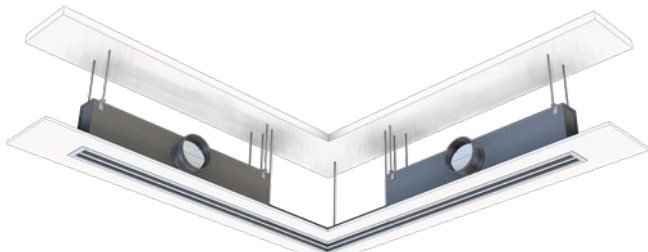

Das obige Beispiel zeigt eine Lösung als Schlitzband in der Decke integriert bestehend aus LTD + LTDQ + LTD mit GB-Anschlusskasten einschließlich Drossel Typ E.

## Bestellbeispiel

Produkt	LTDQ	25	a	bb	cc
<b>Typ</b>	LTDQ				
<b>Schlitzbreite</b>		25			
<b>Schlitzanzahl</b>			1, 2, 3, 4, 5, 6		
<b>Farbe Schlitzdurchlass</b>					
S0	-	Aluminium Natur eloxiert			
S1	Weiß	RAL 9010, Glanzgrad 30			
S2	Weiß	RAL 9003, Glanzgrad 30			
<b>Farbe Luftleitelemente</b>					
D0	Schwarz	RAL 9005, Glanzgrad 30			
D1	Weiß	RAL 9010, Glanzgrad 30			
D2	Weiß	RAL 9003, Glanzgrad 30			
D3	-	Ohne Luftleitelemente			
D4	-	Aluminium Natur eloxiert			

Beispiel: LTDQ-25-2-S0-D3

## Zuluft

### Horizontal - Maximaler Coanda-Effekt

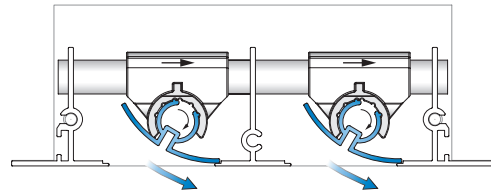

### Horizontal - Maximaler Volumenstrom

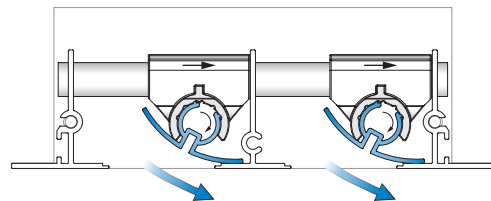

### Vertikal - Gerade Strahlführung

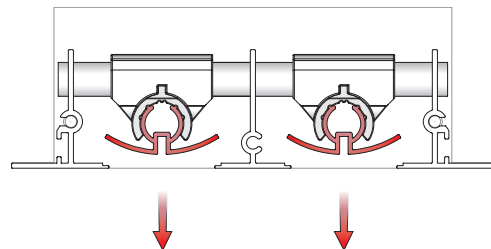

## Abluft

Bei Abluftanwendungen sind die beweglichen Luftleitelemente nicht notwendig. Um das ästhetische Design zu erhalten, kann der Schlitzdurchlass jedoch auch für Abluft mit Luftleitelementen ausgestattet werden.

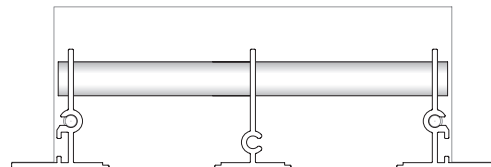

## LindQST

Mit dem fortschrittlichen Web-Tool LindQST von Lindab können Sie für die Schlitzdurchlässe [Kalkulationen](#) durchführen, einen geeigneten Durchlass finden und die technischen Daten einsehen. Die Funktionen Produktauswahl, Raumdimensionierung und Dokumentationen-Suche sind direkt online verfügbar und auch mit mobilen Geräten nutzbar. Informationen hierzu und vieles mehr finden Sie auf [www.lindqst.com](http://www.lindqst.com).

# Schlitzdurchlass

LTD

## Montage

Der Schlitzdurchlass wird in Kombination mit einem Anschlusskasten und unserem Schnellbefestigungssystem montiert.

Für weitere Informationen siehe [Montageanleitung](#).

Klicken Sie die enthaltenen Befestigungselemente auf das LTD Profil.

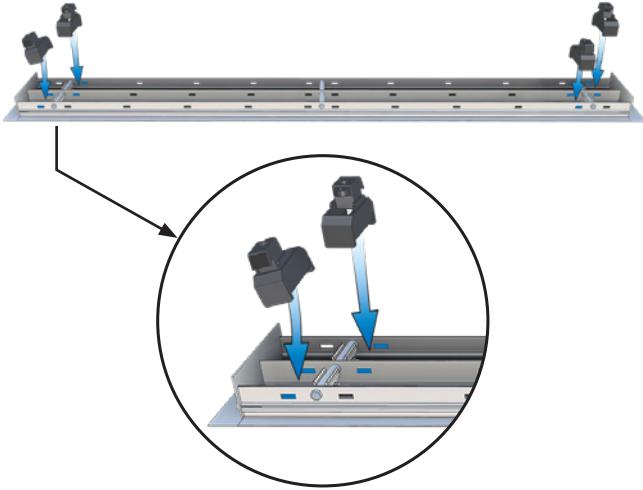

Klicken Sie den Schlitzdurchlass in den Anschlusskasten.

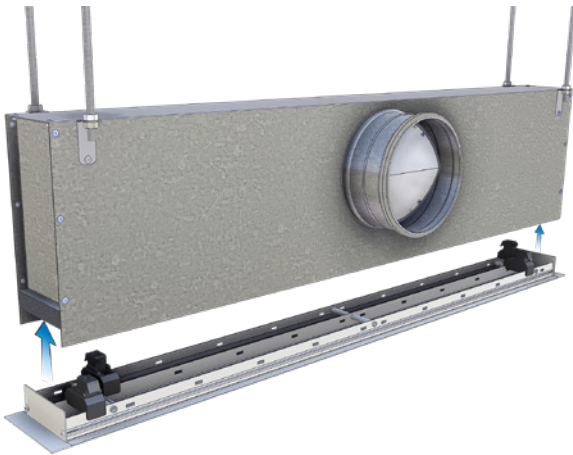

Vergessen Sie nicht, die Befestigungselemente mit einem Schraubendreher festzuziehen. Siehe [Montageanleitung](#).

## Wartung

Entfernen Sie den Schlitzdurchlass, um Zugang zum Anschlusskasten, der Drossel oder dem Rohr zu erhalten.

Die sichtbaren Teile können mit einem feuchten Tuch abgewischt werden.

## Montage als Schlitzband (Längen > 2000 mm)

Verwenden Sie die Verbindungsplatten um 2 . Schlitzdurchlässe miteinander zu verbinden.

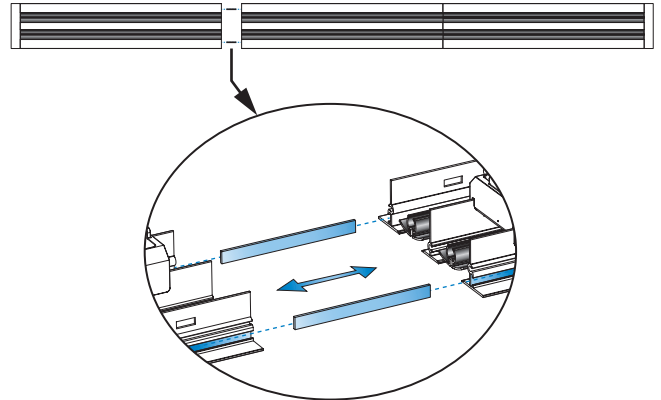

Bestellcode Beispiel:

LTD - 25 - 2 - 2500 - S0 - D0

Teilungstabelle für Schlitzbänder.

< 4.000 mm	In 2 equal parts
4.100 mm	1500 + 1100 + 1.500
....	1.500 + ..... + 1.500
5.000 mm	1.500 + 2.000 + 1.500
5.100 mm	2.000 + 1.100 + 2.000
....	2.000 + ..... + 2.000
6.000 mm	2.000 + 2.000 + 2.000
6.100 mm	2.000 + 1.100 + 1.100 + 2.000
6.200 mm	2.000 + 1.100 + 1.100 + 2.000
....	2.000 + ..... + ..... + 2.000
7.000 mm	2.000 + 1.500 + 1.500 + 2.000
7.100 mm	2.000 + 2.000 + 1.100 + 2.000
....	2.000 + 2.000 + ..... + 2.000
8.000 mm	2.000 + 2.000 + 2.000 + 2.000
8.100 mm	2.000 + 2.000 + 1.000 + 1.100 + 2.000
....	2.000 + 2.000 + 1.000 + ..... + 2.000
9.000 mm	2.000 + 2.000 + 1.000 + 2.000 + 2.000
9.100 mm	2.000 + 2.000 + 1.100 + 2.000 + 2.000
....	2.000 + 2.000 + ..... + 2.000 + 2.000
10.000 mm	2.000 + 2.000 + 2.000 + 2.000 + 2.000

# Anschlusskasten

# LTD

## Beschreibung

GB, JB, NB und KB sind rechteckige Anschlusskästen für den linearen Schlitzdurchlass LTD für Zu- und Abluft zur gleichmäßigen Beaufschlagung der Durchlässe. Die Anschlusskästen sind in verschiedenen Ausführungen hinsichtlich Isolierung und Drosselementen erhältlich.

### Anschlusskästen:

- GB – Ohne Isolierung
- JB – 5 mm innenliegende Wärmeisolierung
- NB – 5 mm aussenliegende Wärmeisolierung
- KB – 15 mm innenliegende akustische Auskleidung
- Drosseln Typ C (Zuluft) und E (Abluft) sind klappbare Mengenregulierungen.

## Anschlusskasten GB/JB/NB/KB Abmessungen

GB, JB, NB, KB mit einem Stutzen

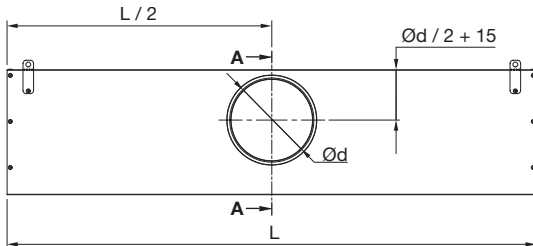

GB, JB, NB, KB mit zwei Stutzen

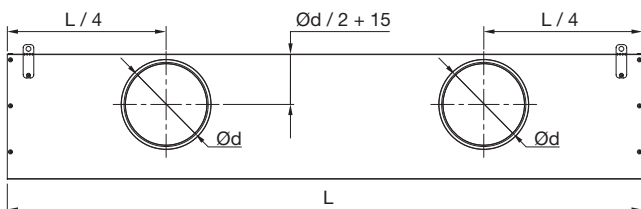

## Bestellbeispiel

<b>Produkt</b>	aa	b	25	c	dddd
<b>Typ</b>					
GB, JB, NB, KB					
<b>Drossel Typ</b>					
C Zuluft					
E Abluft					
x Ohne Drossel					
<b>Schlitzbreite</b>					
25					
<b>Schlitzanzahl</b>					
1, 2, 3, 4, 5, 6					
<b>Länge</b>					
300-2000 (In Schritten von 50 mm)					

Beispiel: GB-x-25-3-1000

Beispiel: KB-C-25-4-1200

## GB/JB/NB/KB Abmessungen

GB, JB 1-schlitzig

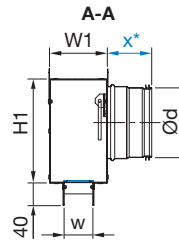

GB, JB 2 bis 6-schlitzig

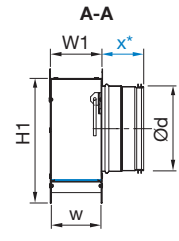

$x^*: \text{Ød} \leq 200 \Rightarrow x = 79, \text{Ød} > 200 \Rightarrow x = 119$

NB 1-schlitzig

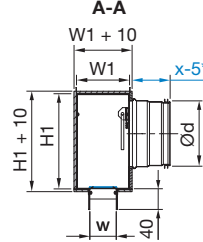

NB 2 bis 6-schlitzig

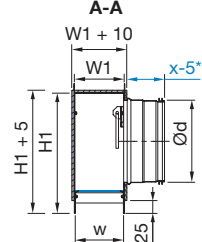

KB 1 bis 6-schlitzig

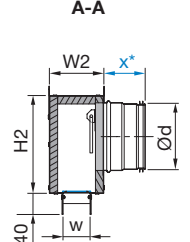

## LTD-25+box

Schlitzanzahl	W1 mm	W2 mm	w mm	Ød mm	Anzahl Stutzen	H1 mm	H2 mm	L mm
1	103	103	52	125	1	185	185	300 - 800
1	103	103	52	160	1	196	196	801 - 1100
1	103	103	52	160	2	196	196	1101 - 2000
2	95	125	95	125	1	225	185	300 - 500
2	97	125	95	160	1	236	196	501 - 1100
2	97	125	95	160	2	236	196	1101 - 2000
3	140	168	138	160	1	236	196	300 - 1100
3	140	168	138	160	2	236	236	1101 - 1300
3	140	168	138	200	2	276	236	1301 - 2000
4	183	208	181	200	1	276	236	300 - 800
4	183	208	181	250	1	326	286	801 - 1100
4	183	208	181	250	2	326	286	1101 - 2000
5	226	254	224	200	1	276	236	300 - 700
5	226	254	224	250	1	326	286	701 - 1100
5	226	254	224	250	2	326	286	1101 - 2000
6	269	297	267	200	1	276	236	300 - 500
6	269	297	267	250	1	326	286	501 - 1100
6	269	297	267	250	2	326	286	1101 - 2000

## Material und Ausführung

- Anschlusskasten: verzinkter Stahl  
 Standard Oberfläche: verzinkter Stahl  
 Isolierung: - 5 mm, Wärmeisolierung / innen- oder aussenliegend.  
 - 15 mm, Akustische Isolierung.

# Anschlusskasten

LTD

## Isolierung Anschlusskasten

Ohne Isolierung, GB

GB,1-schlitzig  
A-A

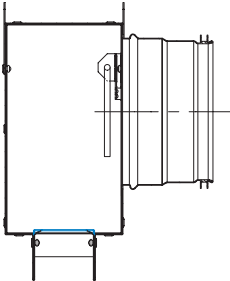

GB 2 bis 6-schlitzig  
A-A

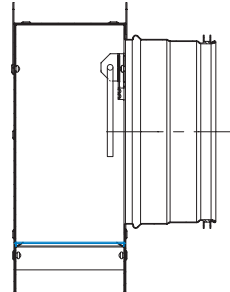

5 mm innenliegende Wärmeisolierung, JB.

JB,1-schlitzig  
A-A

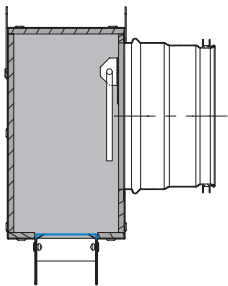

JB 2 bis 6-schlitzig  
A-A

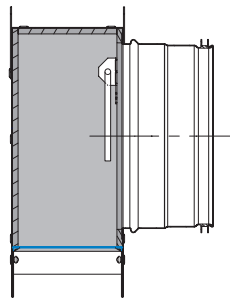

5 mm aussenliegende Wärmeisolierung, NB.

NB,1-schlitzig  
Seitenansicht

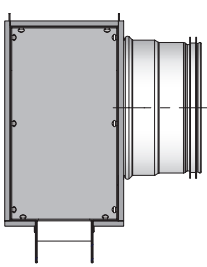

NB,1-schlitzig  
A-A

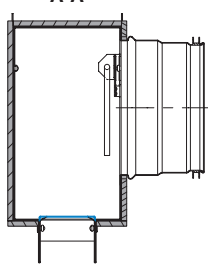

NB 2 bis 6-schlitzig  
A-A

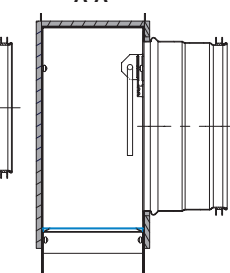

15 mm innenliegende akustische Auskleidung, KB.

KB,2-schlitzig  
Seitenansicht

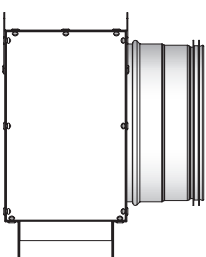

KB 1 bis 6-schlitzig  
A-A

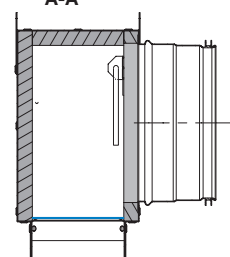

## Zubehör

### C Drossel

Zuluft Drossel, mit klappbarem Blatt:

- Einfache Montage und Demontage im Anschlussstutzen des Anschlusskastens.
- Ausgestattet mit einem Messsystem zur Regulierung des Druckverlustes.
- Leichte Regulierung mit montiertem Schlitzdurchlass.

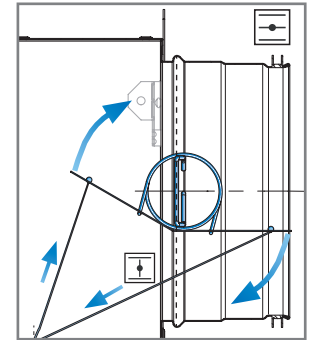
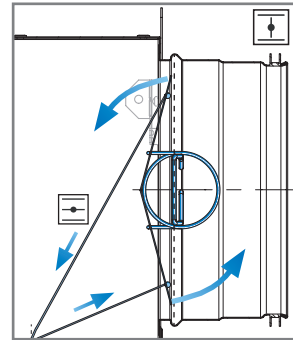

### E Drossel

Abluft Drossel, mit klappbarem Blatt:

- Einfache Montage und Demontage im Anschlussstutzen des Anschlusskastens.
- Ausgestattet mit einem Messsystem zur Regulierung des Druckverlustes.
- Leichte Regulierung mit montiertem Schlitzdurchlass.

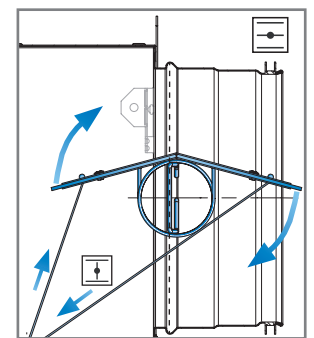
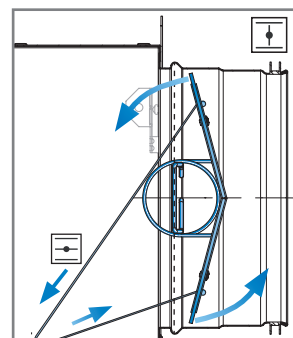
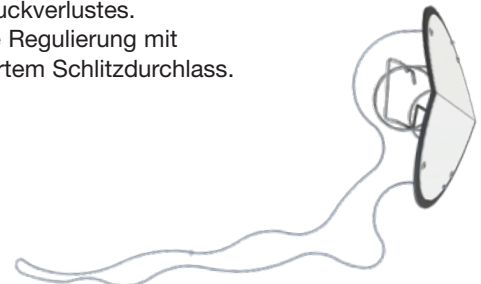

# Schlitzdurchlass

# LTD

## Schnellauswahl Zuluft LTD-25 - Maximaler Coanda-Effekt

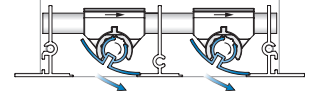

[mm]			Volumenstrom																
			m³/h	50	100	150	200	250	300	350	400	500	600	700	800	900	1000	1200	1400
			l/s	14	28	42	56	69	83	97	111	139	167	194	222	250	278	333	389
1-schlitzig	600	L <sub>wa</sub> [dB(A)]	25	42															
		ΔP <sub>t</sub> [Pa]	10	40															
		I <sub>0,2</sub> [m]	4,9	12,6															
	800	L <sub>wa</sub> [dB(A)]	22	36															
		ΔP <sub>t</sub> [Pa]	6	24															
		I <sub>0,2</sub> [m]	3	9,2															
1000	L <sub>wa</sub> [dB(A)]		31	42															
	ΔP <sub>t</sub> [Pa]		14	32															
	I <sub>0,2</sub> [m]		6,8	11,6															
1200	L <sub>wa</sub> [dB(A)]	20	28	38															
	ΔP <sub>t</sub> [Pa]	2	9	21															
	I <sub>0,2</sub> [m]	1,4	5,1	9,4															
1500	L <sub>wa</sub> [dB(A)]	20	23	33	41														
	ΔP <sub>t</sub> [Pa]	2	6	14	25														
	I <sub>0,2</sub> [m]	1	3,6	7	10,5														
2000	L <sub>wa</sub> [dB(A)]	20	22	27	34	40													
	ΔP <sub>t</sub> [Pa]	1	4	8	14	22													
	I <sub>0,2</sub> [m]	0,5	2,2	4,5	7,3	10													
2-schlitzig	600	L <sub>wa</sub> [dB(A)]		28	38														
		ΔP <sub>t</sub> [Pa]		11	24														
		I <sub>0,2</sub> [m]		7,3	12,1														
	800	L <sub>wa</sub> [dB(A)]		23	32	39													
		ΔP <sub>t</sub> [Pa]		7	15	26													
		I <sub>0,2</sub> [m]		4,7	8,8	12,3													
	1000	L <sub>wa</sub> [dB(A)]		23	27	34	40												
		ΔP <sub>t</sub> [Pa]		5	10	18	29												
		I <sub>0,2</sub> [m]		3,2	6,4	9,7	12,5												
	1200	L <sub>wa</sub> [dB(A)]	20	22	24	31	36	41											
		ΔP <sub>t</sub> [Pa]	1	3	6	11	17	24											
		I <sub>0,2</sub> [m]	0,6	2,3	4,8	7,6	10,3	12,7											
1500	L <sub>wa</sub> [dB(A)]	20	22	24	26	32	36	40	43										
	ΔP <sub>t</sub> [Pa]	0	2	4	7	11	16	22	29										
	I <sub>0,2</sub> [m]	0,4	1,6	3,3	5,5	7,8	10	12,1	13,8										
2000	L <sub>wa</sub> [dB(A)]	20	22	24	26	28	30	34	37	43									
	ΔP <sub>t</sub> [Pa]	0	1	3	5	7	10	14	18	29									
	I <sub>0,2</sub> [m]	0,2	0,9	2	3,5	5,1	6,9	8,7	10,4	13,5									

Gilt für Isotherme Zuluft und einseitige Ausblasrichtung.  
Abweichende Größen, Einstellungen und Volumenströme berechnen Sie mit unserem [Auslegungstool LindQST](#)

20 ≤ L<sub>WA</sub> < 30

30 ≤ L<sub>WA</sub> < 40

40 ≤ L<sub>WA</sub> < 45

Nächste Seite - Maximaler Coanda-Effekt 3-4 schlitzig.



# Schlitzdurchlass

LTD

## Schnellauswahl Zuluft LTD-25 - Maximaler Coanda-Effekt

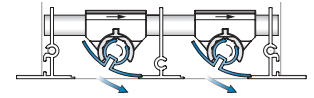

[mm]			Volumenstrom																
			m³/h	50	100	150	200	250	300	350	400	500	600	700	800	900	1000	1200	1400
			l/s	14	28	42	56	69	83	97	111	139	167	194	222	250	278	333	389
3-schlitzig	600	$L_{wa}$	[dB(A)]		23	29	37	42											
		$\Delta P_t$	[Pa]		5	12	22	34											
		$l_{0.2}$	[m]		4,7	8,8	12,3	15,1											
	800	$L_{wa}$	[dB(A)]		23	27	32	36	41										
		$\Delta P_t$	[Pa]		4	8	14	22	32										
		$l_{0.2}$	[m]		2,9	5,8	8,9	11,7	14										
	1000	$L_{wa}$	[dB(A)]		23	27	32	36	40	44									
		$\Delta P_t$	[Pa]		3	6	11	16	24	32									
		$l_{0.2}$	[m]		1,9	4,1	6,5	9	11,3	13,3									
	1200	$L_{wa}$	[dB(A)]	20	22	24	26	28	32	36	40								
		$\Delta P_t$	[Pa]	0	1	3	5	9	12	17	22								
		$l_{0.2}$	[m]	0,3	1,4	3	4,9	7,1	9,2	11,1	12,9								
1500	$L_{wa}$	[dB(A)]		21	22	23	25	28	32	35	41								
	$\Delta P_t$	[Pa]		1	2	3	5	7	10	13	20								
	$l_{0.2}$	[m]		0,9	2	3,4	5	6,8	8,5	10,2	13,2								
2000	$L_{wa}$	[dB(A)]		21	22	23	25	26	27	29	35	39	43						
	$\Delta P_t$	[Pa]		1	1	2	3	5	6	8	13	18	25						
	$l_{0.2}$	[m]		0,5	1,2	2,1	3,2	4,4	5,7	7	9,7	12,2	14,3						
4-schlitzig	600	$L_{wa}$	[dB(A)]		20	24	31	36	41	44									
		$\Delta P_t$	[Pa]		3	6	11	18	26	35									
		$l_{0.2}$	[m]		3,1	6,2	9,4	12,2	14,4	16,3									
	800	$L_{wa}$	[dB(A)]		20	23	26	30	35	39	42								
		$\Delta P_t$	[Pa]		2	4	7	11	16	22	29								
		$l_{0.2}$	[m]		1,9	3,9	6,3	8,8	11	13	14,7								
	1000	$L_{wa}$	[dB(A)]		20	21	21	26	30	34	37	43							
		$\Delta P_t$	[Pa]		1	2	4	6	8	11	15	23							
		$l_{0.2}$	[m]		1,2	2,7	4,5	6,4	8,4	10,3	12	14,9							
	1200	$L_{wa}$	[dB(A)]		20	21	21	22	27	30	34	39	44						
		$\Delta P_t$	[Pa]		1	1	3	4	6	8	10	16	23						
		$l_{0.2}$	[m]		0,9	1,9	3,3	4,8	6,5	8,2	9,8	12,7	15,1						
1500	$L_{wa}$	[dB(A)]		20	21	21	22	23	26	29	35	39	43						
	$\Delta P_t$	[Pa]		0	1	2	3	4	5	7	11	16	21						
	$l_{0.2}$	[m]		0,6	1,3	2,2	3,4	4,6	6	7,4	10	12,5	14,5						
2000	$L_{wa}$	[dB(A)]		20	21	21	22	23	24	25	29	33	37	40	43				
	$\Delta P_t$	[Pa]		0	1	1	2	2	3	4	7	9	13	17	21				
	$l_{0.2}$	[m]		0,3	0,7	1,3	2	2,9	3,8	4,8	6,9	9,1	11,1	12,9	14,6				

Gilt für isotherme Zuluft und einseitige Ausblasrichtung.  
Abweichende Größen, Einstellungen und Volumenströme berechnen Sie mit unserem [Auslegungstool LindQST](#)

20 ≤ L<sub>WA</sub> < 30

30 ≤ L<sub>WA</sub> < 40

40 ≤ L<sub>WA</sub> < 45

Nächste Seite - Maximaler Coanda-Effekt 5-6 schlitzig.



# Schlitzdurchlass

# LTD

## Schnellauswahl Zuluft LTD-25 - Maximaler Coanda-Effekt

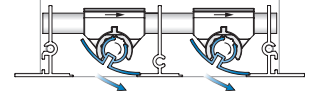

[mm]		Volumenstrom																
		m³/h	50	100	150	200	250	300	350	400	500	600	700	800	900	1000	1200	1400
		l/s	14	28	42	56	69	83	97	111	139	167	194	222	250	278	333	389
5-schlitzig	600	$L_{wa}$ [dB(A)]		20	23	26	32	36	40	44								
		$\Delta P_t$ [Pa]		2	5	8	13	18	25	32								
		$l_{0.2}$ [m]		2,1	4,4	7	9,5	11,8	13,7	15,4								
	800	$L_{wa}$ [dB(A)]		20	21	21	25	30	34	37	43							
		$\Delta P_t$ [Pa]		1	2	4	6	8	12	15	23							
		$l_{0.2}$ [m]		1,2	2,7	4,5	6,4	8,4	10,3	12	14,8							
	1000	$L_{wa}$ [dB(A)]		20	21	21	22	25	29	33	38	43						
		$\Delta P_t$ [Pa]		1	1	2	4	6	8	10	15	22						
		$l_{0.2}$ [m]		0,8	1,8	3,1	4,5	6,1	7,8	9,3	12,2	14,5						
	1200	$L_{wa}$ [dB(A)]		20	21	21	22	23	25	29	35	39	43					
		$\Delta P_t$ [Pa]		0	1	2	3	4	5	7	11	16	22					
		$l_{0.2}$ [m]		0,6	1,3	2,2	3,3	4,6	6	7,3	10	12,3	14,3					
	1500	$L_{wa}$ [dB(A)]		20	21	21	22	23	24	25	30	34	38	42				
		$\Delta P_t$ [Pa]		0	1	1	2	3	4	5	7	11	15	19				
		$l_{0.2}$ [m]		0,3	0,8	1,5	2,3	3,2	4,2	5,3	7,5	9,7	11,7	13,5				
	2000	$L_{wa}$ [dB(A)]		20	21	21	22	23	24	25	26	28	32	36	39	41		
		$\Delta P_t$ [Pa]		0	0	1	1	2	2	3	5	7	9	12	15	19		
		$l_{0.2}$ [m]		0,2	0,5	0,9	1,4	1,9	2,6	3,3	4,9	6,6	8,3	10	11,6	13,1		
6-schlitzig	600	$L_{wa}$ [dB(A)]		20	21	21	27	32	36	40								
		$\Delta P_t$ [Pa]		1	3	5	8	11	15	20								
		$l_{0.2}$ [m]		1,5	3,1	5,1	7,3	9,4	11,3	12,9								
	800	$L_{wa}$ [dB(A)]		20	21	21	22	26	30	33	40							
		$\Delta P_t$ [Pa]		1	2	3	5	7	9	12	18							
		$l_{0.2}$ [m]		0,8	1,9	3,2	4,7	6,3	7,9	9,5	12,3							
	1000	$L_{wa}$ [dB(A)]		20	21	21	22	23	25	28	34	39	44					
		$\Delta P_t$ [Pa]		0	1	2	3	4	6	8	12	17	23					
		$l_{0.2}$ [m]		0,5	1,2	2,1	3,2	4,4	5,7	7,1	9,7	12	14					
	1200	$L_{wa}$ [dB(A)]		20	21	21	22	23	24	25	30	35	39	43				
		$\Delta P_t$ [Pa]		0	1	1	2	3	4	6	9	12	17	22				
		$l_{0.2}$ [m]		0,4	0,9	1,5	2,3	3,3	4,3	5,4	7,6	9,8	11,8	13,5				
	1500	$L_{wa}$ [dB(A)]		20	21	21	22	23	24	25	26	30	34	38	41	44		
		$\Delta P_t$ [Pa]		0	1	1	1	2	3	4	6	9	12	15	19	24		
		$l_{0.2}$ [m]		0,2	0,6	1	1,6	2,2	2,9	3,7	5,5	7,3	9,1	10,9	12,4	13,8		
	2000	$L_{wa}$ [dB(A)]		20	21	21	22	23	24	25	26	28	30	32	35	37	42	
		$\Delta P_t$ [Pa]		0	0	1	1	1	2	2	4	6	7	10	12	15	22	
		$l_{0.2}$ [m]		0,1	0,3	0,6	0,9	1,3	1,8	2,3	3,5	4,8	6,2	7,6	9	10,4	12,9	

Gilt für isotherme Zuluft und einseitige Ausblasrichtung.  
Abweichende Größen, Einstellungen und Volumenströme berechnen Sie mit unserem [Auslegungstool LindQST](#)

20 ≤ L<sub>WA</sub> < 30

30 ≤ L<sub>WA</sub> < 40

40 ≤ L<sub>WA</sub> < 45

Nächste Seite - Maximaler Volumenstrom.

# Schlitzdurchlass

LTD

## Schnellauswahl Zuluft LTD-25 - Maximaler Volumenstrom

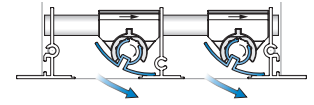

			Volumenstrom																		
			m³/h	50	100	150	200	250	300	350	400	500	600	700	800	900	1000	1200	1400		
[mm]			l/s	14	28	42	56	69	83	97	111	139	167	194	222	250	278	333	389		
1-schlitzig	600	$L_{wa}$	[dB(A)]	22	36																
		$\Delta P_t$	[Pa]	6	26																
		$I_{0,2}$	[m]	0,9	5,4																
	800	$L_{wa}$	[dB(A)]	22	30	40															
		$\Delta P_t$	[Pa]	4	16	36															
		$I_{0,2}$	[m]	0,5	2,7	7,2															
1000	$L_{wa}$	[dB(A)]		26	36	42															
	$\Delta P_t$	[Pa]		9	21	37															
	$I_{0,2}$	[m]		1,5	4,4	8,3															
1200	$L_{wa}$	[dB(A)]	20	23	32	39	44														
	$\Delta P_t$	[Pa]	2	6	14	24	38														
	$I_{0,2}$	[m]	0,2	1	2,8	5,7	9,1														
1500	$L_{wa}$	[dB(A)]	20	22	28	35	40	44													
	$\Delta P_t$	[Pa]	1	4	9	16	25	36													
	$I_{0,2}$	[m]	0,1	0,6	1,6	3,4	5,8	8,6													
2000	$L_{wa}$	[dB(A)]	20	22	24	29	34	39	42												
	$\Delta P_t$	[Pa]	1	2	5	9	15	21	29												
	$I_{0,2}$	[m]	0,1	0,3	0,8	1,7	3	4,7	6,7												
2-schlitzig	600	$L_{wa}$	[dB(A)]		23	34	41														
		$\Delta P_t$	[Pa]		8	18	32														
		$I_{0,2}$	[m]		1,7	4,8	8,9														
	800	$L_{wa}$	[dB(A)]		23	27	35	41													
		$\Delta P_t$	[Pa]		5	11	20	31													
		$I_{0,2}$	[m]		0,8	2,4	4,9	8													
1000	$L_{wa}$	[dB(A)]		23	27	32	36	41													
	$\Delta P_t$	[Pa]		4	8	14	22	32													
	$I_{0,2}$	[m]		0,5	1,3	2,8	5	7,5													
1200	$L_{wa}$	[dB(A)]	20	22	24	26	32	37	41	44											
	$\Delta P_t$	[Pa]	0	2	4	8	12	18	24	32											
	$I_{0,2}$	[m]	0,1	0,3	0,9	1,8	3,2	5,1	7,2	9,3											
1500	$L_{wa}$	[dB(A)]	20	22	24	26	28	31	36	39											
	$\Delta P_t$	[Pa]	0	1	3	5	9	12	17	22											
	$I_{0,2}$	[m]	0	0,2	0,5	1	1,8	3	4,4	6											
2000	$L_{wa}$	[dB(A)]	20	22	24	26	28	30	32	35	39	44									
	$\Delta P_t$	[Pa]	0	1	2	4	6	8	11	14	22	32									
	$I_{0,2}$	[m]	0	0,1	0,3	0,5	0,9	1,4	2,2	3,1	5,4	8,1									

Gilt für Isotherme Zuluft und einseitige Ausblasrichtung.  
Abweichende Größen, Einstellungen und Volumenströme berechnen Sie mit unserem [Auslegungstool LindQST](#)

20 ≤ L<sub>WA</sub> < 30

30 ≤ L<sub>WA</sub> < 40

40 ≤ L<sub>WA</sub> < 45

Nächste Seite - Maximaler Volumenstrom 3-4 schlitzig.

# Schlitzdurchlass

# LTD

## Schnellauswahl Zuluft LTD-25 - Maximaler Volumenstrom

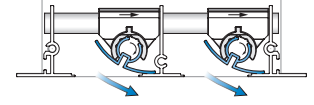

			Volumenstrom																		
			m³/h	50	100	150	200	250	300	350	400	500	600	700	800	900	1000	1200	1400		
[mm]			l/s	14	28	42	56	69	83	97	111	139	167	194	222	250	278	333	389		
3-schlitzig	600	$L_{wa}$	[dB(A)]		23	27	32	37	42												
		$\Delta P_t$	[Pa]		4	9	16	25	35												
		$l_{0.2}$	[m]		0,9	2,5	5,2	8,4	11,5												
	800	$L_{wa}$	[dB(A)]		23	27	32	36	40	44											
		$\Delta P_t$	[Pa]		3	6	11	17	24	33											
		$l_{0.2}$	[m]		0,4	1,2	2,6	4,5	6,9	9,4											
1000	$L_{wa}$	[dB(A)]		23	27	32	36	40	44												
	$\Delta P_t$	[Pa]		2	5	8	13	19	26												
	$l_{0.2}$	[m]		0,3	0,7	1,5	2,6	4,2	6												
1200	$L_{wa}$	[dB(A)]	20	22	24	26	28	30	32	35	40										
	$\Delta P_t$	[Pa]	0	1	2	4	6	9	12	16	25										
	$l_{0.2}$	[m]	0	0,2	0,5	0,9	1,7	2,7	3,9	5,5	8,8										
1500	$L_{wa}$	[dB(A)]		21	22	23	25	26	27	30	36	40	44								
	$\Delta P_t$	[Pa]		1	1	2	4	5	7	9	14	20	28								
	$l_{0.2}$	[m]		0,1	0,3	0,5	0,9	1,5	2,3	3,2	5,6	8,3	11								
2000	$L_{wa}$	[dB(A)]		21	22	23	25	26	27	29	31	34	38	42							
	$\Delta P_t$	[Pa]		0	1	1	2	3	4	6	9	13	18	23							
	$l_{0.2}$	[m]		0	0,1	0,3	0,5	0,8	1,1	1,6	2,8	4,5	6,5	8,6							
4-schlitzig	600	$L_{wa}$	[dB(A)]		20	23	26	31	35	39	42										
		$\Delta P_t$	[Pa]		2	4	8	12	18	24	32										
		$l_{0.2}$	[m]		0,5	1,5	3,1	5,4	8	10,5	12,8										
	800	$L_{wa}$	[dB(A)]		20	23	26	28	31	34	37	42									
		$\Delta P_t$	[Pa]		1	3	5	8	12	16	21	33									
		$l_{0.2}$	[m]		0,3	0,7	1,5	2,7	4,2	6,1	8,1	11,9									
1000	$L_{wa}$	[dB(A)]		20	21	21	22	25	29	32	38	42									
	$\Delta P_t$	[Pa]		1	1	2	4	5	7	10	15	22									
	$l_{0.2}$	[m]		0,2	0,4	0,8	1,5	2,4	3,6	5	8,2	11,3									
1200	$L_{wa}$	[dB(A)]		20	21	21	22	23	26	29	34	38	42								
	$\Delta P_t$	[Pa]		0	1	2	3	4	5	7	11	16	21								
	$l_{0.2}$	[m]		0,1	0,3	0,5	1	1,5	2,3	3,2	5,6	8,3	11								
1500	$L_{wa}$	[dB(A)]		20	21	21	22	23	24	25	30	34	38	41	44						
	$\Delta P_t$	[Pa]		0	1	1	2	3	4	5	7	11	14	19	24						
	$l_{0.2}$	[m]		0,1	0,2	0,3	0,6	0,9	1,3	1,9	3,3	5,2	7,4	9,6	11,8						
2000	$L_{wa}$	[dB(A)]		20	21	21	22	23	24	25	26	28	32	35	38	41					
	$\Delta P_t$	[Pa]		0	0	1	1	2	2	3	5	7	9	12	15	18					
	$l_{0.2}$	[m]		0	0,1	0,2	0,3	0,4	0,7	0,9	1,6	2,6	3,9	5,4	7,1	8,8					

Gilt für Isotherme Zuluft und einseitige Ausblasrichtung.  
Abweichende Größen, Einstellungen und Volumenströme berechnen Sie mit unserem [Auslegungstool LindQST](#)

20 ≤ L<sub>WA</sub> < 30

30 ≤ L<sub>WA</sub> < 40

40 ≤ L<sub>WA</sub> < 45

Nächste Seite - Maximaler Volumenstrom 5-6 schlitzig.

# Schlitzdurchlass

LTD

## Schnellauswahl Zuluft LTD-25 - Maximaler Volumenstrom

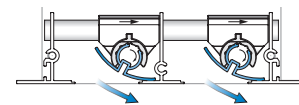

[mm]			Volumenstrom																
			m³/h	50	100	150	200	250	300	350	400	500	600	700	800	900	1000	1200	1400
			l/s	14	28	42	56	69	83	97	111	139	167	194	222	250	278	333	389
5-schlitzig	600	$L_{wa}$ [dB(A)]		20	23	26	28	31	36	39									
		$\Delta P_t$ [Pa]		2	3	6	10	14	19	24									
		$I_{0,2}$ [m]		0,3	0,9	1,9	3,4	5,3	7,5	9,6									
	800	$L_{wa}$ [dB(A)]		20	21	21	22	25	29	33	39	44							
		$\Delta P_t$ [Pa]		1	1	3	4	6	8	11	16	24							
		$I_{0,2}$ [m]		0,2	0,4	0,9	1,6	2,6	3,9	5,4	8,7	11,8							
	1000	$L_{wa}$ [dB(A)]		20	21	21	22	23	24	28	34	39	43						
		$\Delta P_t$ [Pa]		0	1	2	3	4	5	7	11	16	21						
		$I_{0,2}$ [m]		0,1	0,3	0,5	0,9	1,5	2,2	3,2	5,5	8,1	10,8						
	1200	$L_{wa}$ [dB(A)]		20	21	21	22	23	24	25	29	34	39	42					
		$\Delta P_t$ [Pa]		0	1	1	2	3	4	5	8	11	16	20					
		$I_{0,2}$ [m]		0,1	0,2	0,3	0,6	0,9	1,4	2	3,6	5,6	7,8	10,1					
1500	$L_{wa}$ [dB(A)]		20	21	21	22	23	24	25	26	29	33	37	40	43				
	$\Delta P_t$ [Pa]		0	0	1	1	2	3	3	5	8	11	14	18	22				
	$I_{0,2}$ [m]		0	0,1	0,2	0,4	0,6	0,8	1,1	2	3,3	4,8	6,6	8,4	10,3				
2000	$L_{wa}$ [dB(A)]		20	21	21	22	23	24	25	26	28	30	32	34	37	42			
	$\Delta P_t$ [Pa]		0	0	1	1	1	2	2	4	5	7	9	12	14	21			
	$I_{0,2}$ [m]		0	0	0,1	0,2	0,3	0,4	0,6	1	1,6	2,4	3,4	4,6	5,9	8,8			
6-schlitzig	600	$L_{wa}$ [dB(A)]		20	21	21	22	27	32	36	43								
		$\Delta P_t$ [Pa]		1	2	4	6	9	12	15	24								
		$I_{0,2}$ [m]		0,2	0,6	1,2	2,2	3,5	5,1	6,9	10,5								
	800	$L_{wa}$ [dB(A)]		20	21	21	22	23	24	28	35	41							
		$\Delta P_t$ [Pa]		1	1	2	3	5	7	9	14	20							
		$I_{0,2}$ [m]		0,1	0,3	0,6	1,1	1,7	2,5	3,6	6,1	8,9							
	1000	$L_{wa}$ [dB(A)]		20	21	21	22	23	24	25	29	35	39	44					
		$\Delta P_t$ [Pa]		0	1	1	2	3	5	6	9	13	18	24					
		$I_{0,2}$ [m]		0,1	0,2	0,3	0,6	1	1,4	2	3,6	5,6	7,9	10,1					
	1200	$L_{wa}$ [dB(A)]		20	21	21	22	23	24	25	26	30	35	39	42				
		$\Delta P_t$ [Pa]		0	1	1	2	2	3	4	7	10	13	17	22				
		$I_{0,2}$ [m]		0	0,1	0,2	0,4	0,6	0,9	1,3	2,3	3,7	5,4	7,2	9,2				
1500	$L_{wa}$ [dB(A)]		20	21	21	22	23	24	25	26	28	30	33	37	40				
	$\Delta P_t$ [Pa]		0	0	1	1	2	2	3	5	7	9	12	15	19				
	$I_{0,2}$ [m]		0	0,1	0,1	0,2	0,4	0,5	0,7	1,3	2,1	3,2	4,4	5,9	7,4				
2000	$L_{wa}$ [dB(A)]		20	21	21	22	23	24	25	26	28	30	32	33	35	38	42		
	$\Delta P_t$ [Pa]		0	0	1	1	1	2	2	3	5	6	8	10	13	18	25		
	$I_{0,2}$ [m]		0	0	0,1	0,1	0,2	0,3	0,4	0,7	1	1,5	2,2	3	3,9	6,1	8,5		

Gilt für Isotherme Zuluft und einseitige Ausblasrichtung. Abweichende Größen, Einstellungen und Volumenströme berechnen Sie mit unserem [Auslegungstool LindQST](#)

20 ≤ L<sub>WA</sub> < 30

30 ≤ L<sub>WA</sub> < 40

40 ≤ L<sub>WA</sub> < 45



Die meisten von uns verbringen den Großteil ihrer Zeit in Innenräumen. Das Innenraumklima ist entscheidend dafür, wie wir uns fühlen, wie produktiv wir sind und ob wir gesund bleiben.

Wir bei Lindab haben uns deshalb zum vorrangigen Ziel gesetzt, zu einem Raumklima beizutragen, das das Leben der Menschen verbessert. Dafür entwickeln wir energieeffiziente Lüftungslösungen und langlebige Bauprodukte. Wir wollen auch zu einem besseren Klima für unseren Planeten beitragen, indem wir auf eine Weise arbeiten, die sowohl für die Menschen als auch die Umwelt nachhaltig ist.

[Lindab | Für ein besseres Klima](#)