

Diffusore da ugelli

DCS



Descrizione

DCS è un diffusore circolare con plenum integrato per impianti a vista, dotato di ugelli singolarmente regolabili, serranda di taratura e prese di misura della pressione. Sul lato superiore DCS ha un foro con all'interno un M8 bullone per lo staffaggio. E' particolarmente adatto per la mandata orizzontale di aria con elevati ΔT estivi per i casi in cui è richiesta una grande flessibilità dello schema di diffusione.

- Ugelli regolabili individualmente
- Completo di M8 bullone integrato per lo staffaggio
- Serranda rimovibile per la pulizia del canale

Manutenzione

Per pulire i componenti interni o il canale, è possibile rimuovere il frontale e la serranda. Il diffusore può essere pulito con un panno umido.

Codice d'ordine

Prodotto	DCS	aaa	A
Tipo	DCS		
Dimensione attacco canale $\varnothing d_1$	$\varnothing 100-315$		
Versione	A		

Example: DCS-200-A

Dimensioni

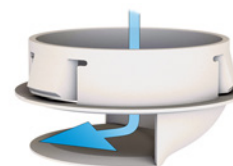
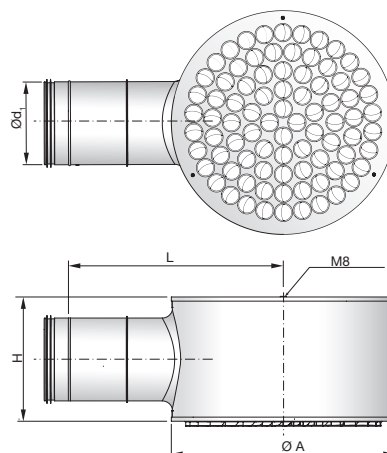

$\varnothing d_1$	Dimensioni	$\varnothing A$	$\varnothing d_1$	L	H	Peso
mm	mm	mm	mm	mm	mm	kg
100	300	100	365	200	3,1	
125	360	125	395	215	4,0	
160	460	160	470	260	5,2	
200	540	200	545	300	7,7	
250	680	250	645	350	10,5	
315	680	315	685	420	10,8	

Materiali e finitura

Materiale:	Acciaio zincato
Ugelli:	Plastica ABS bianca
Finitura di serie:	Verniciatura a polvere
Colore di serie:	RAL 9010 bianco gloss 30

I diffusori sono disponibili in altri colori o non verniciato. Per ulteriori informazioni, mettersi in contatto con l'ufficio vendite Lindab.

Diffusore da ugelli

DCS

Dati Tecnici

Capacità

I diagrammi mostrano la portata q_v [l/s] e [m³/ora], la perdita di carico complessiva Δp_t [Pa], il lancio $l_{0,2}$ [m] e il livello sonoro L_{WA} [dB(A)].

Livello della potenza sonora in funzione della frequenza

Il livello della potenza sonora nella banda di frequenza è definito come $L_{WA} + K_{ok}$. Nelle pagine che seguono, i valori di K_{ok} sono indicati in tabelle situate sotto i diagrammi.

Selezione rapida

Mandata

DCS Ød ₁ mm	Minimo P _i =5 Pa		p _t = 50 Pa L _{WA} =30 dB(A)		p _t = 50 Pa L _{WA} =35 dB(A)	
	l/s	m ³ /h	l/s	m ³ /h	l/s	m ³ /h
100	9	33	15	52	34	123
125	15	53	29	105	42	150
160	25	91	44	157	65	233
200	40	145	63	225	95	340
250	67	241	-	-	115	416
315	112	402	-	-	166	596

Lancio $l_{0,2}$

Il lancio $l_{0,2}$ [m] è specificato per una velocità finale di 0,2 m/s.

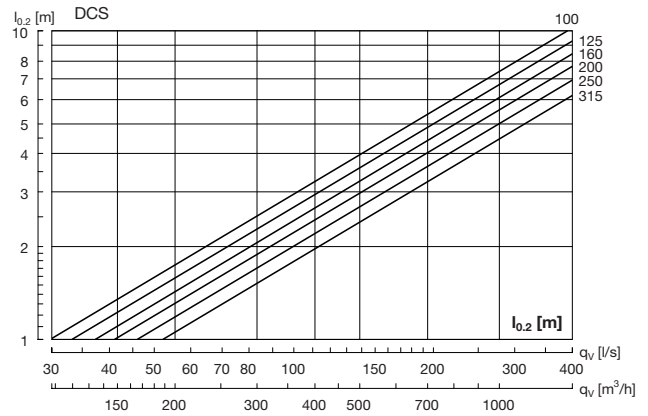

Attenuazione del suono

Attenuazione del suono dei diffusori ΔL dal canale al locale, compresa la riflessione all'estremità: vedere la tabella riportata di seguito.

DCS Ød ₁ mm	Banda di frequenza Hz							
	63	125	250	500	1K	2K	4K	8K
100	14	9	6	17	14	11	9	16
125	16	11	5	14	12	9	10	16
160	14	10	5	16	10	9	9	14
200	11	7	7	13	8	7	9	14
250	11	7	9	9	7	7	10	14
315	9	6	11	9	6	8	10	14

Regolazione

I dati per la regolazione sono contenuti in un opuscolo separato.

Diffusore da ugelli

DCS

Dati Tecnici

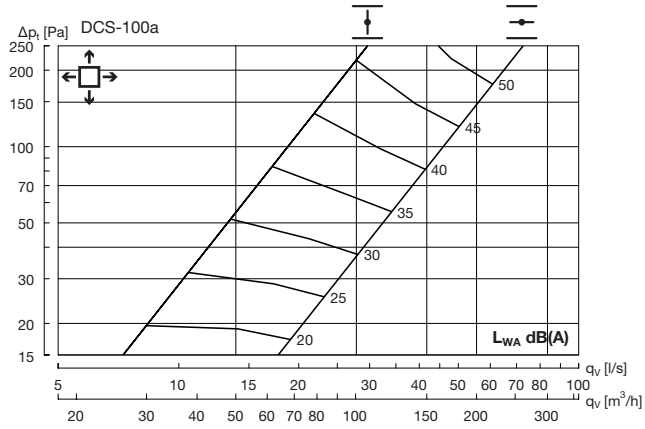

Hz	63	125	250	500	1K	2K	4K	8K
K_{sk}	7	4	5	-5	-7	-10	-14	-18

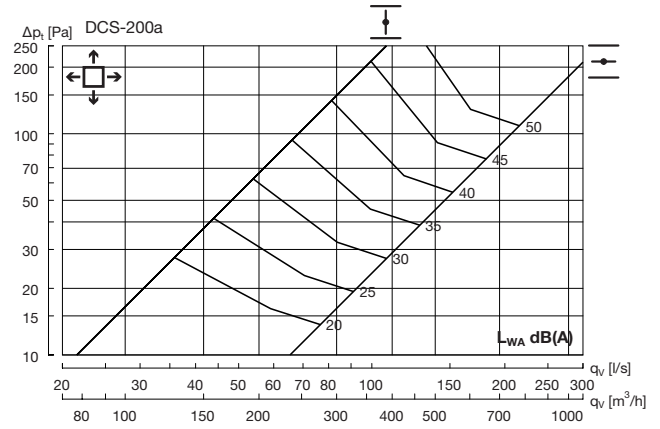

Hz	63	125	250	500	1K	2K	4K	8K
K_{sk}	11	8	1	-4	-6	-10	-15	-16

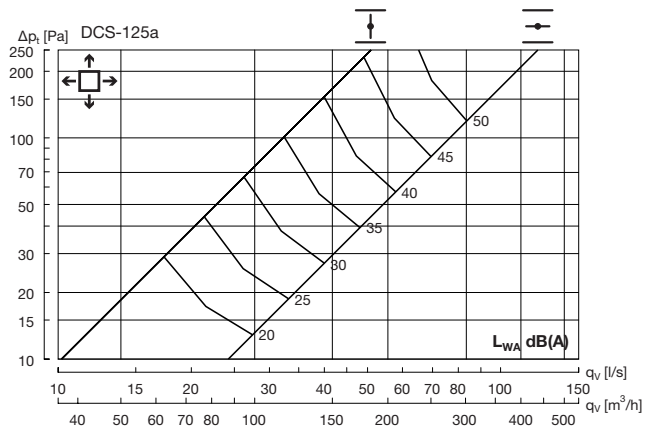

Hz	63	125	250	500	1K	2K	4K	8K
K_{sk}	7	4	4	-4	-7	-9	-14	-20

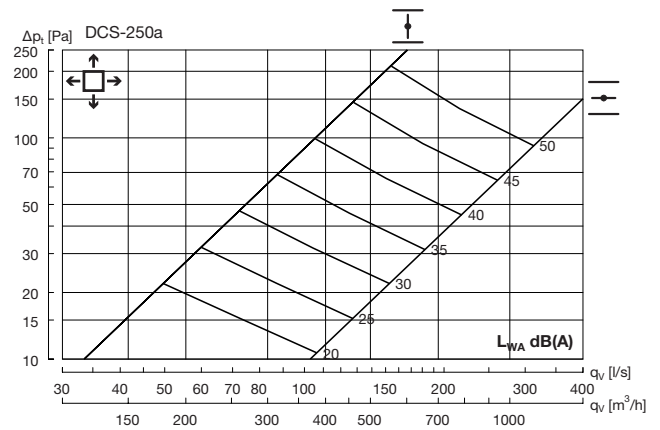

Hz	63	125	250	500	1K	2K	4K	8K
K_{sk}	11	8	1	-5	-6	-10	-14	-16

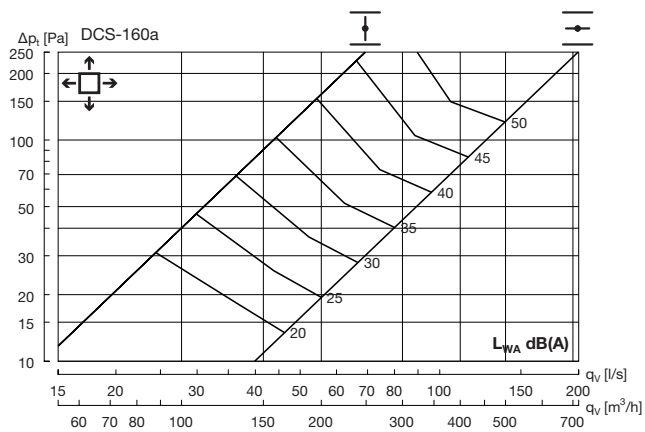

Hz	63	125	250	500	1K	2K	4K	8K
K_{sk}	11	8	3	-5	-6	-10	-17	-19

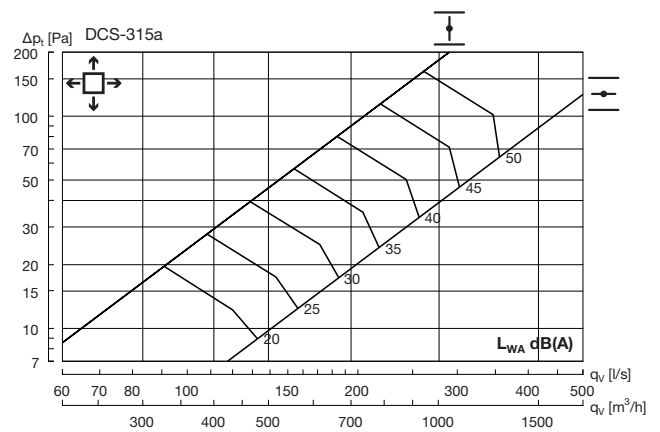

Hz	63	125	250	500	1K	2K	4K	8K
K_{sk}	9	6	1	-2	-6	-13	-16	-16