

Regolatore di portata

DAVU



Descrizione

Regolatori meccanici della portata dotati di motore elettrico per una regolazione della portata in continuo

DAVU è un regolatore per portata costante che agevola la regolazione dei sistemi di ventilazione, in quanto la portata d'aria corretta viene stabilita in anticipo.

DAVU compensa le variazioni dovute all'inserimento o smontaggio degli elementi del sistema, all'accumulo della sporcizia nei filtri e nei canali, agli effetti dinamici delle temperature, agli effetti del vento, alle finestre e così via.

Il motore andrebbe abbinato ad un trasmettitore di segnale esterno come un potenziometro o un termostato di controllo proporzionale. Per l'installazione e la regolazione e la manutenzione è disponibile una guida separata.

Ø 80–315 soddisfano la classe di tenuta C e la classe di pressione A in posizione chiusa.

Dati tecnici motori

	LM 24 A-SX
Tensione di alimentazione.....	AC 19,2–28,8 V, 50/60 Hz DC 19,2–28,8 V
Potenza assorbita	2 W
Dimensionamento	4 VA
Collegamento	Cavo 1 m, 4x0,75 mm ²
Angolo di rotazione	Max. 95°, regolab. 0–100%
Momento torcente a tensione nominale.....	Min. 5 Nm
Direzione di rotazione.....	Selezionabile con commutatore 0/1
Posizione a Y=0 V.....	0 1
Indicazione della posizione	Meccanico
Tempo di rotazione per 95°	150 s
Livello di potenza sonora.....	35 dB (A)
Classe di isolamento.....	III bassa tensione di sicurezza
Grado di protezione.....	IP 54
Temperatura ambiente.....	da -30 a +50°C
Umidità ambiente	95 % RH

Dimensioni

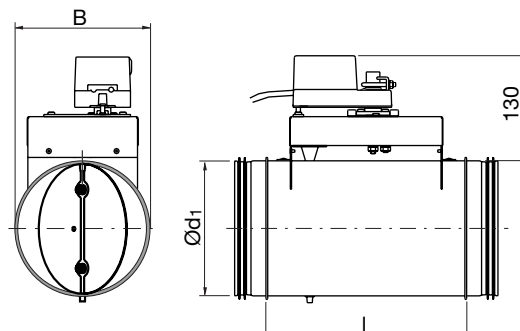

Ød ₁ nom	l mm	B mm	m kg	Classe di tenuta della serranda a pala chiusa
80	246	122	1,95	0
100	246	122	2,00	0
125	246	135	2,25	0
160	246	170	2,45	0
200	246	210	2,86	0
250	284	260	3,95	0
315	334	325	5,35	0

Esempio di ordinazione

	DAVU	125	24	LMSX
Prodotto				
Dimensione Ød ₁				
Voltaggio				
Tipo di motore				

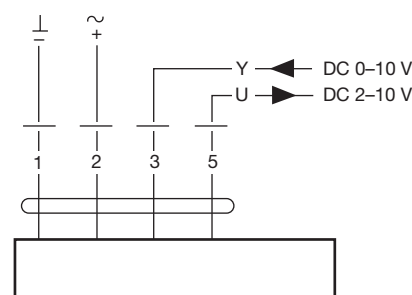

Dati tecnici

DAU, DA2EU, DAVU

1
2
3
4
5
6
7
8
9
10
11
12
13
14
15
16
17
18

Dati Tecnici

Perdita di carico, range di portata e potenza sonora nel canale

I diagrammi mostrano il livello di potenza sonora in dB(A), L_{WA} [dB], nel canale. Le curve sono utili per una rapida comparazione di massima, per calcoli di maggior precisione si rimanda alle tabelle alle pagine 528-529.

Esempio

Dati: Diametro 125 mm
 Portata 70 l/s
 Perdita di carico 200 Pa

Il diagramma riporta:

Livello di potenza sonora circa 57 dB

La tabella riporta:

Livello di potenza sonora per banda di frequenza.

Banda di frequenza [Hz]	63	125	250	500	1 k	2 k	4 k	8 k
livello potenza sonora [dB]	52	52	49	49	49	51	51	46

Ø 100

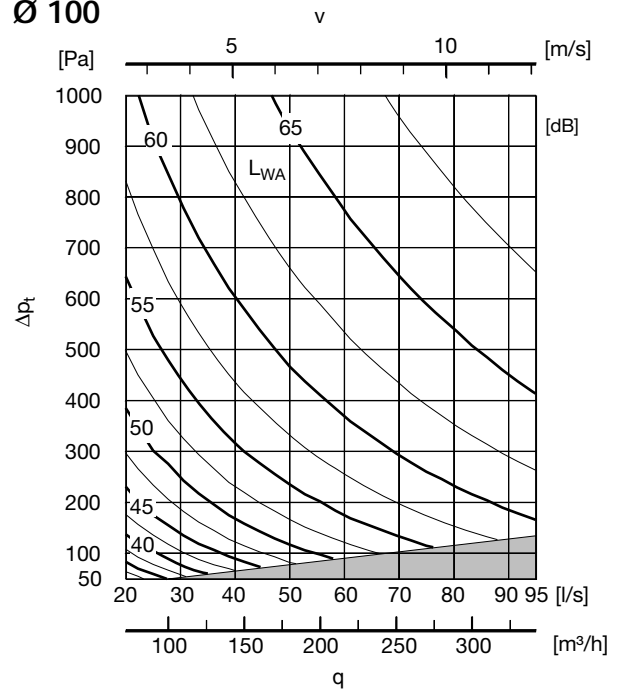

Ø 80

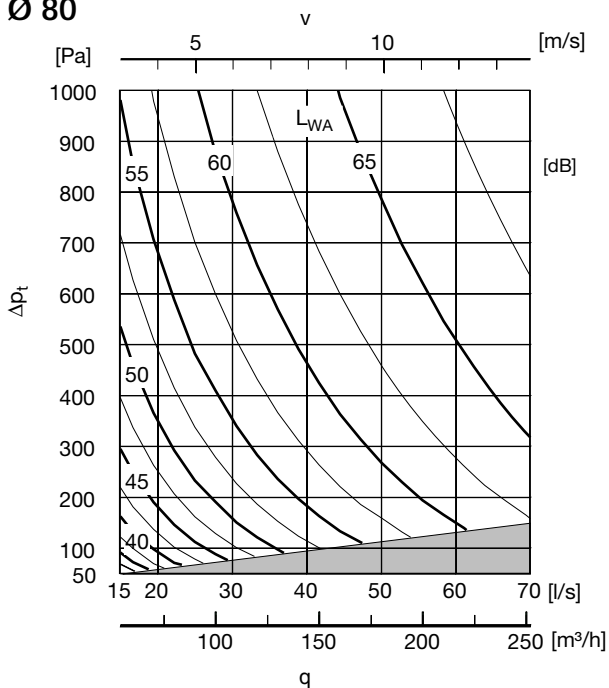

Ø 125

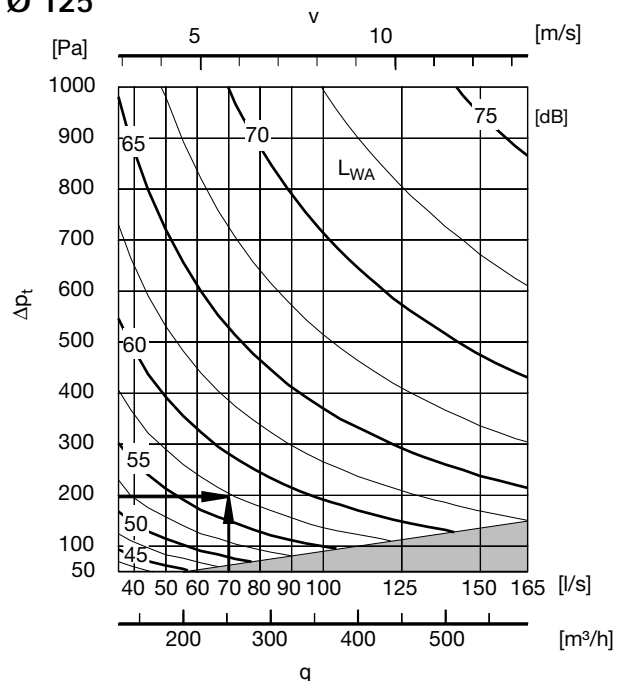

Dati tecnici

DAU, DA2EU, DAVU

Dati Tecnici

Perdita di carico, range di portata e potenza sonora del canale

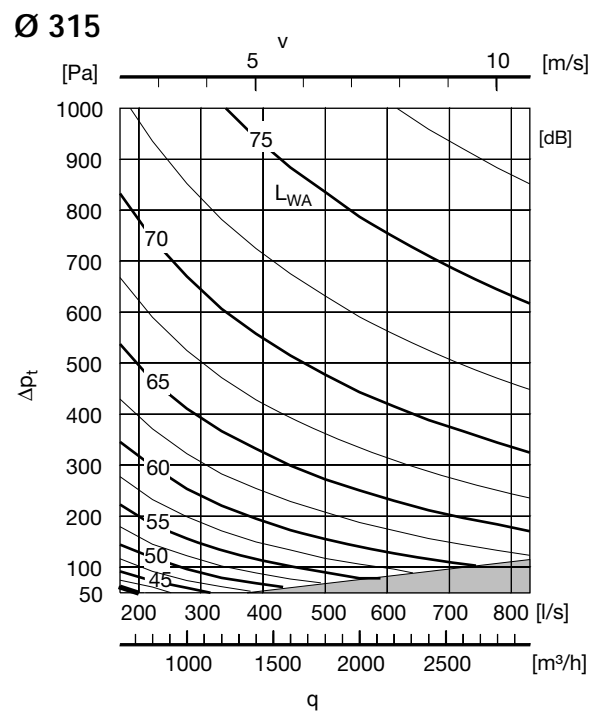
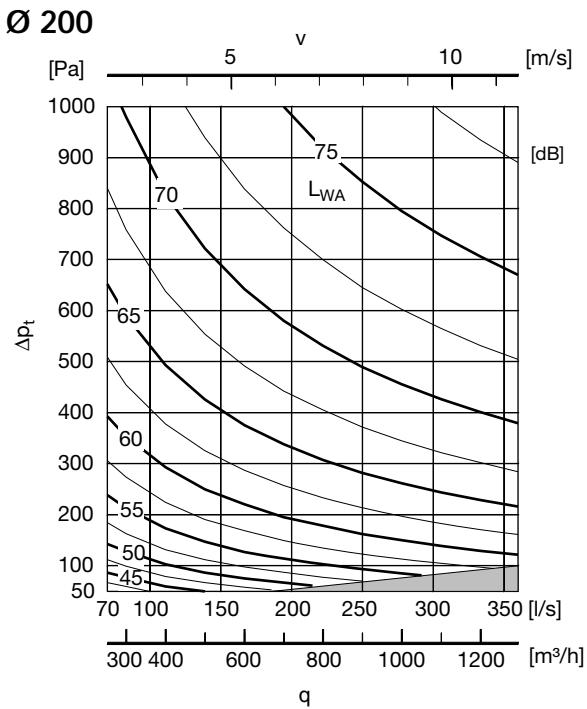
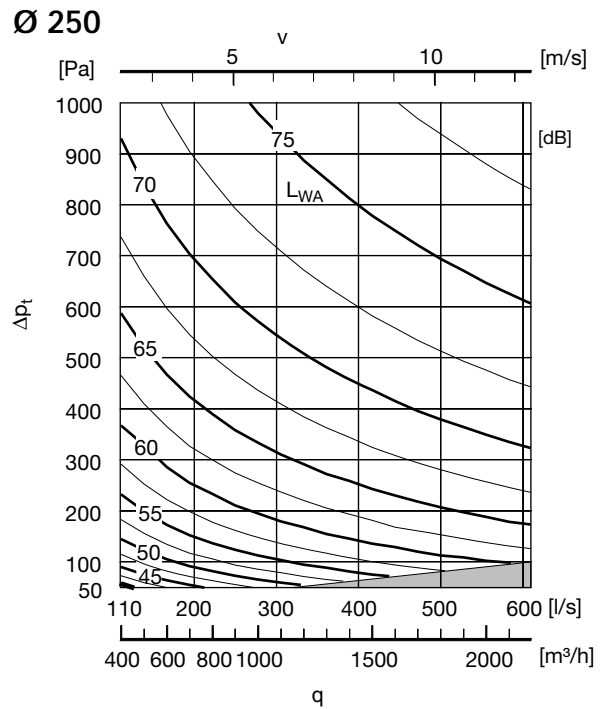
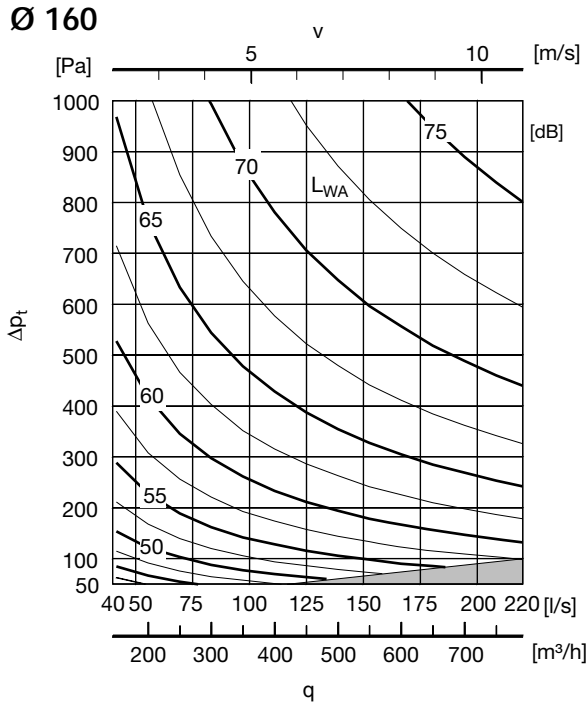

- 1
- 2
- 3
- 4
- 5
- 6
- 7
- 8
- 9
- 10
- 11
- 12
- 13
- 14
- 15
- 16
- 17
- 18



Dati tecnici

DAU, DA2EU, DAVU

Dati Tecnici

Livello di potenza sonora nel canale

Livello di potenza sonora nel canale, LW [dB], diviso per bande d'ottava, in funzione di diametro, perdita di carico e portata.

Ød ₁	Perdita di carico [Pa]	Velocità ca. 2,5 [m/s]								Velocità ca. 6 [m/s]							
		Banda di frequenza [Hz]								Banda di frequenza [Hz]							
		63	125	250	500	1k	2k	4k	8k	63	125	250	500	1k	2k	4k	8k
		15 [l/s]								30 [l/s]							
80	1000	51	49	44	44	46	49	49	44	56	56	53	53	53	55	55	50
	500	45	43	38	38	40	43	43	38	51	51	49	49	49	51	50	46
	200	37	35	30	30	32	35	35	30	45	45	43	43	43	45	44	40
	100	32	30	25	25	27	30	30	25	41	41	39	39	39	41	40	35
	50	26	24	19	19	21	24	24	19	-	-	-	-	-	-	-	-
		20 [l/s]								45 [l/s]							
100	1000	56	53	48	48	50	53	54	48	59	59	57	57	57	59	58	53
	500	49	46	41	41	43	47	47	42	54	54	51	51	51	53	53	48
	200	39	37	31	31	33	37	37	32	47	47	44	44	45	47	46	41
	100	34	31	26	26	28	32	32	27	42	42	39	39	40	42	41	36
	50	26	24	18	18	20	24	24	19	-	-	-	-	-	-	-	-
		30 [l/s]								70 [l/s]							
125	1000	60	58	52	52	54	58	58	53	64	64	62	62	62	64	63	59
	500	54	52	46	46	48	52	52	47	59	59	56	57	57	59	58	53
	200	46	44	38	38	40	44	44	39	52	52	49	49	49	51	51	46
	100	40	38	32	32	34	38	38	33	46	46	44	44	44	46	45	40
	50	34	32	26	26	28	32	32	27	-	-	-	-	-	-	-	-
		40 [l/s]								120 [l/s]							
160	1000	62	59	52	52	55	59	60	54	67	67	65	65	65	67	66	61
	500	56	53	47	47	49	53	54	48	61	61	59	59	59	61	60	55
	200	49	46	39	39	42	46	47	41	53	53	51	51	51	53	52	47
	100	43	40	33	33	36	40	41	35	48	48	46	46	46	48	47	42
	50	37	34	27	27	30	34	35	29	-	-	-	-	-	-	-	-
		70 [l/s]								180 [l/s]							
200	1000	66	63	57	57	59	63	63	58	69	69	66	66	66	68	68	63
	500	59	56	50	50	53	57	57	52	62	62	60	60	60	62	61	57
	200	50	47	41	41	43	47	47	42	54	54	51	51	52	54	53	48
	100	43	40	34	34	36	40	40	35	47	47	45	45	45	47	46	42
	50	37	34	28	28	30	34	34	29	-	-	-	-	-	-	-	-
		110 [l/s]								300 [l/s]							
250	1000	67	64	59	59	61	65	65	60	70	70	67	68	67	69	69	64
	500	60	57	51	51	53	57	57	52	63	63	61	61	61	63	62	57
	200	50	47	41	41	43	47	47	42	55	55	53	53	53	54	54	49
	100	43	40	34	34	36	40	40	35	49	49	47	47	47	48	48	43
	50	35	32	26	26	28	32	33	27	43	43	40	41	40	42	42	37
		170 [l/s]								470 [l/s]							
315	1000	69	66	60	60	62	66	67	61	70	70	68	68	68	70	69	65
	500	61	58	52	52	54	58	59	53	64	64	62	62	62	64	63	59
	200	50	47	41	41	44	48	48	43	56	56	54	54	54	56	55	50
	100	42	40	34	34	36	40	40	35	50	50	47	47	47	49	49	44
	50	35	32	26	26	29	33	33	28	-	-	-	-	-	-	-	-

Dati tecnici

DAU, DA2EU, DAVU

Dati Tecnici

Livello di potenza sonora nel canale

Livello di potenza sonora nel canale, LW [dB], diviso per bande d'ottava, in funzione di diametro, perdita di carico e portata.

Ød ₁	Perdita di carico [Pa]	Velocità ca. 9 [m/s]								Velocità ca. 12 [m/s]							
		Banda di frequenza [Hz]								Banda di frequenza [Hz]							
		63	125	250	500	1k	2k	4k	8k	63	125	250	500	1k	2k	4k	8k
		45 [l/s]								70 [l/s]							
80	1000	58	59	59	59	58	59	58	53	61	64	65	65	63	63	61	57
	500	55	56	55	55	54	55	54	50	59	61	62	62	60	60	59	55
	200	50	51	51	51	50	51	50	45	55	58	59	59	57	57	55	51
	100	-	-	-	-	-	-	-	-	-	-	-	-	-	-	-	-
	50	-	-	-	-	-	-	-	-	-	-	-	-	-	-	-	-
		70 [l/s]								95 [l/s]							
100	1000	61	62	61	62	61	62	61	56	62	64	65	65	63	63	62	58
	500	56	58	57	57	56	57	56	51	59	60	61	61	59	60	58	54
	200	51	52	51	51	50	51	50	46	53	55	56	56	54	54	53	49
	100	47	48	47	47	46	47	46	42	-	-	-	-	-	-	-	-
	50	-	-	-	-	-	-	-	-	-	-	-	-	-	-	-	-
		110 [l/s]								165 [l/s]							
125	1000	66	67	67	67	66	67	66	61	68	71	71	72	70	70	68	64
	500	61	62	62	62	61	62	61	56	63	66	66	67	65	65	63	59
	200	54	55	55	55	54	55	54	49	57	59	60	60	58	58	57	52
	100	50	51	50	50	49	50	49	45	-	-	-	-	-	-	-	-
	50	-	-	-	-	-	-	-	-	-	-	-	-	-	-	-	-
		180 [l/s]								220 [l/s]							
160	1000	69	70	69	69	68	69	68	64	70	71	71	71	70	71	69	65
	500	63	64	63	63	62	63	62	58	64	66	66	66	64	65	64	59
	200	55	56	56	56	55	56	55	50	56	58	58	58	57	57	56	52
	100	50	51	50	50	49	50	49	45	51	52	52	52	51	52	50	46
	50	-	-	-	-	-	-	-	-	-	-	-	-	-	-	-	-
		280 [l/s]								360 [l/s]							
200	1000	70	71	71	71	70	71	70	65	71	73	73	73	72	72	71	67
	500	64	65	64	64	63	64	63	59	65	67	67	67	65	66	65	60
	200	56	57	56	56	55	56	55	51	57	58	59	59	57	58	56	52
	100	50	51	50	50	49	50	49	45	51	53	53	53	52	52	51	47
	50	-	-	-	-	-	-	-	-	-	-	-	-	-	-	-	-
		450 [l/s]								600 [l/s]							
250	1000	71	72	71	71	70	71	70	66	72	73	74	74	72	73	71	67
	500	65	66	65	65	64	65	64	60	66	68	69	69	67	67	66	62
	200	57	58	57	57	56	57	56	52	58	60	61	61	59	59	58	54
	100	51	52	52	52	51	52	51	46	54	55	56	56	54	55	53	49
	50	-	-	-	-	-	-	-	-	-	-	-	-	-	-	-	-
		700 [l/s]								830 [l/s]							
315	1000	71	72	72	72	71	72	71	66	72	73	73	73	72	73	71	67
	500	66	67	66	66	65	66	65	61	66	67	67	68	66	67	66	61
	200	58	59	59	59	58	59	58	53	59	60	60	60	59	60	58	54
	100	52	53	53	53	52	53	52	47	-	-	-	-	-	-	-	-
	50	-	-	-	-	-	-	-	-	-	-	-	-	-	-	-	-

Dati tecnici

DAU, DA2EU, DAVU

- 1
- 2
- 3
- 4
- 5
- 6
- 7
- 8
- 9
- 10
- 11
- 12
- 13
- 14
- 15
- 16
- 17
- 18

Dati Tecnici

Perdita di carico, range di portata e potenza sonora irradiata

I diagrammi mostrano il livello di potenza sonora irradiata nei pressi del regolatore in dB(A), L_{WA} [dB].

Esempio:

Dati:	Diametro	125 mm
	Portata	70 l/s
	Perdita di carico	200 Pa

La tabella riporta:

Livello di potenza sonora circa 40 dB

La curva in dB(A) del livello di pressione sonora nel centro della stanza è circa 8 dB inferiore ai valori di questi grafici.

Con lo speciale isolamento acustico (disponibile su richiesta) intorno all'unità il livello di pressione sonora scende di circa 26 dB(A) rispetto ai valori sui diagrammi a condizione che il canale sia isolato allo stesso modo.

Si può ottenere un'attenuazione ancora superiore grazie al controsoffitto o alla tipologia di stanza.

Ø 100

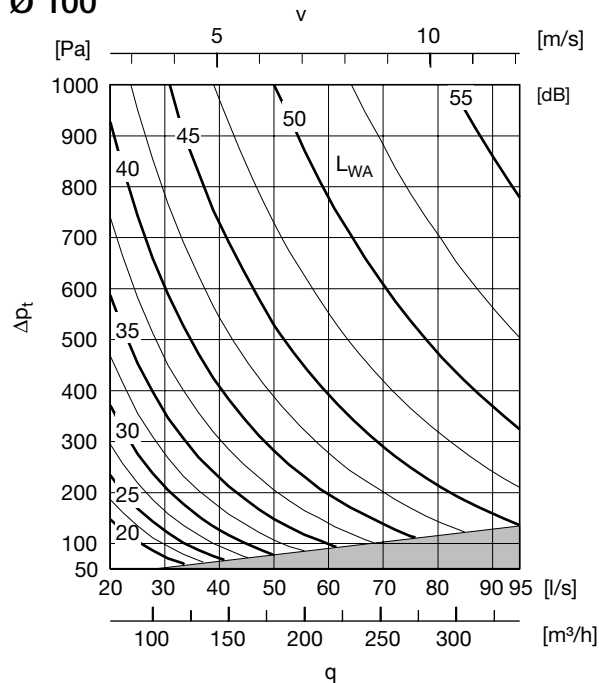

Ø 80

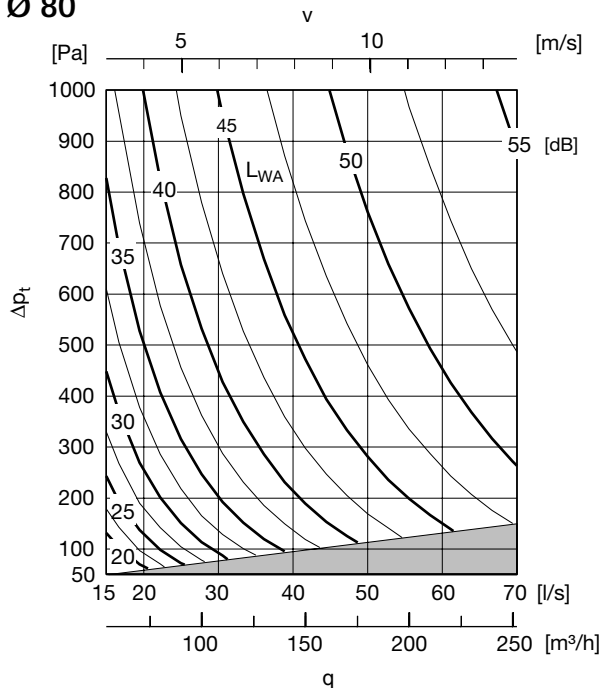

Ø 125

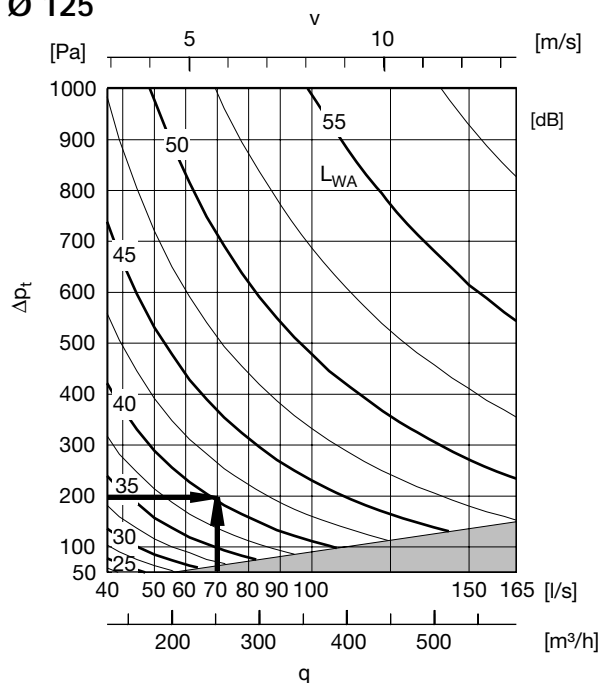

Dati tecnici

DAU, DA2EU, DAVU

Dati Tecnici

Perdita di carico, range di portata e potenza sonora irradiata

Ø 160

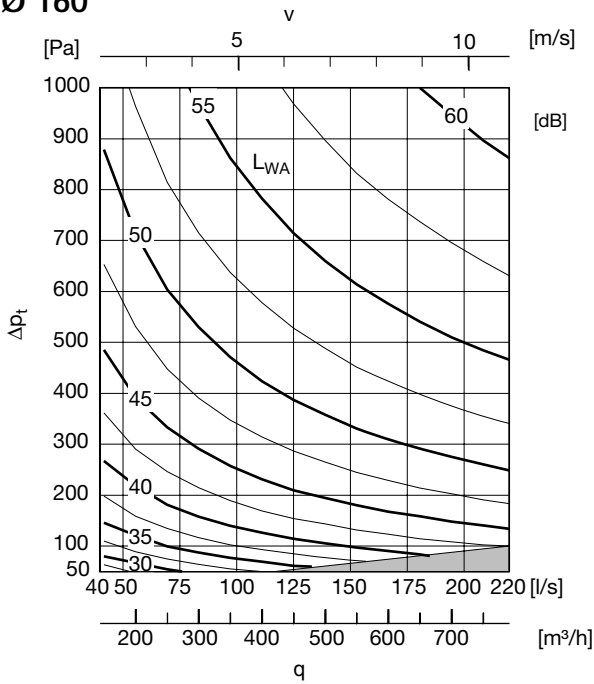

Ø 250

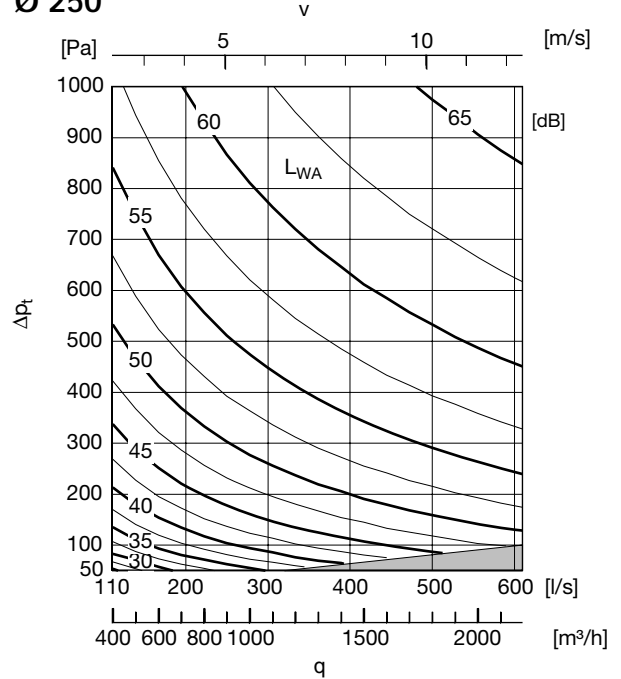

Ø 200

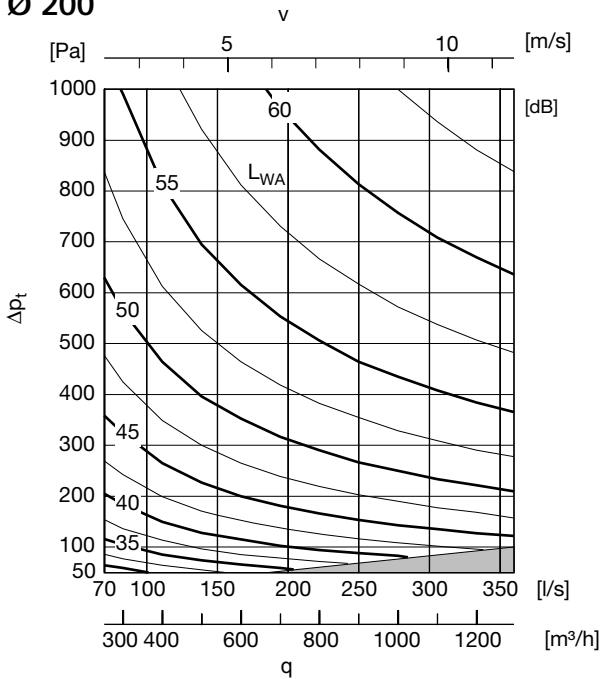

Ø 315

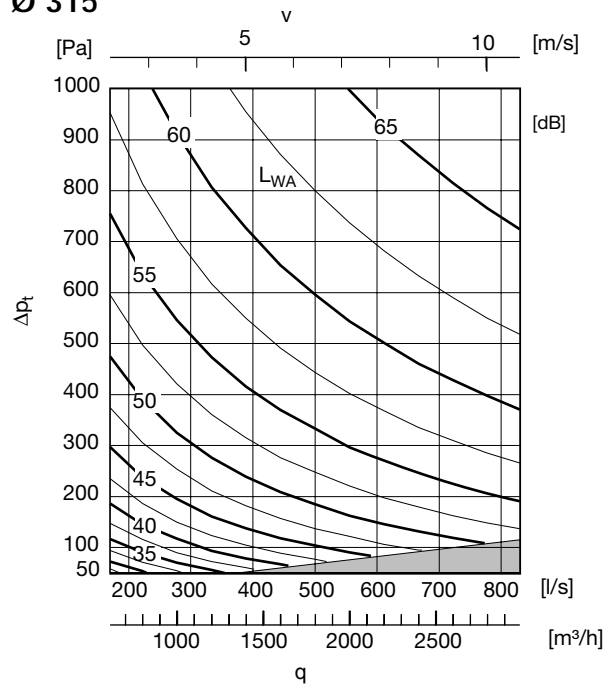

- 1
- 2
- 3
- 4
- 5
- 6
- 7
- 8
- 9
- 10
- 11
- 12
- 13
- 14
- 15
- 16
- 17
- 18